

**FOR ALL COMPETITIVE EXAMS**

# RNIA<sup>®</sup>

- THE HINDU
- THE TIMES OF INDIA
- Hindustan Times
- The Indian EXPRESS



**REAL NEWS & ANALYSIS**

By **Ankit Avasthi Sir**

**16 SEPTEMBER 2024 AT 9 AM**



तस्माद्युद्धाय युज्यस्व योगी संख्येऽपि योग्यताम्। एकं  
वाक्षरमच्युतं यज्ञ इच्छामि तद् ब्रह्म॥४.१३॥

*“Never forget your goals and keep your mind on them. When your mind is fully focused on your tasks, you’ll be sure to succeed.”*

“अपने लक्ष्यों को कभी न भूलें और उन पर अपना ध्यान रखें। जब आपका मन पूरी तरह से अपने कार्यों पर केंद्रित होगा, तो आप निश्चित रूप से सफल होंगे।”











# THE SEPTEMBER 11, 2001 ATTACKS

## New York - World Trade Center

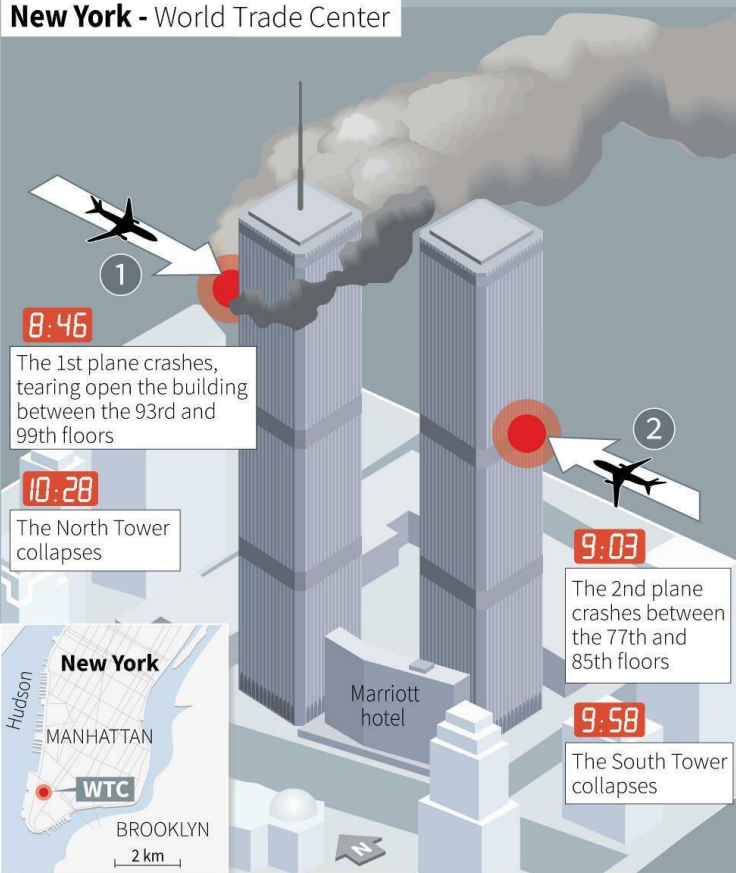

## Arlington - Pentagon

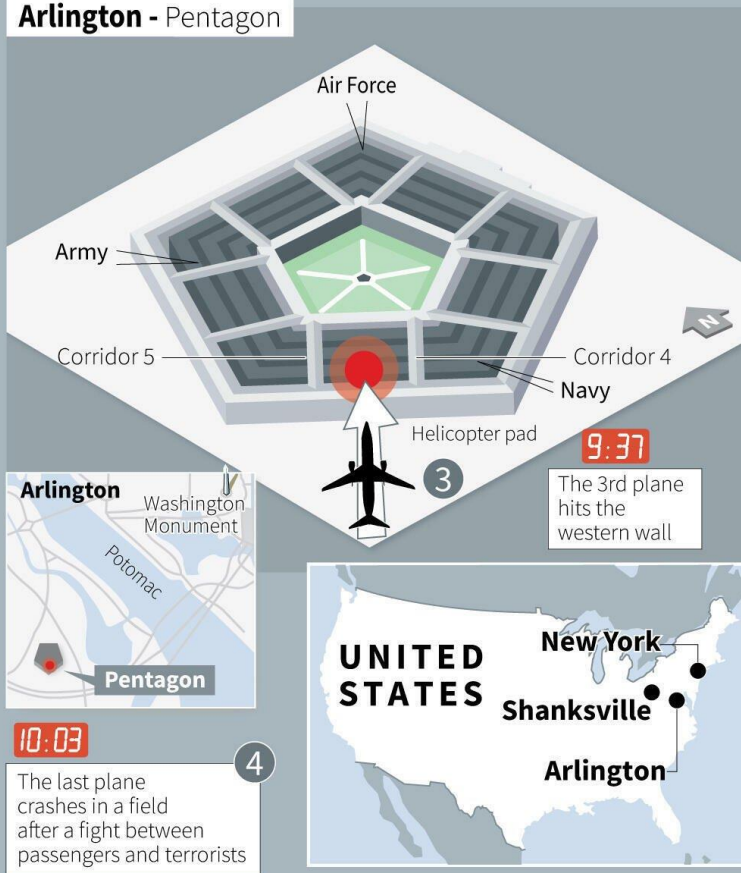

### 1 American Airlines 11

Boston - Los Angeles  
Boeing 767  
2 pilots 81 passengers (including 5 terrorists)  
9 crew members



### 2 United Airlines 175

Boston - Los Angeles  
Boeing 767  
2 pilots 56 passengers (including 5 terrorists)  
7 crew members



### 3 American Airlines 77

Washington DC - L.A.  
Boeing 757  
2 pilots 58 passengers (including 5 terrorists)  
4 crew members



### 4 United Airlines 93

Newark - San Francisco  
Boeing 757  
2 pilots 37 passengers (including 4 terrorists)  
5 crew members



**TOLL**  
**2,979** deaths  
including **2,750** in New York

# The New York Times

Washington Edition

Friday, May 2, 2011  
Page 1

MONDAY, MAY 2, 2011

"All the News  
That's Fit to Print"

VOL. CLX ... No. 55,393

## BIN LADEN KILLED BY U.S. FORCES IN PAKISTAN OBAMA SAYS, DECLARING JUSTICE HAS BEEN DONE

### Queda Leader Reported in 'Targeted A'



By PETER RABIN  
and MELISSA COPPER

WASHINGTON — Osama bin Laden, the mastermind of the Sept. 11 attacks, was killed by U.S. forces in Pakistan and the news was greeted with relief and joy around the world, who killed a man who had been the target of U.S. forces for years, President Obama said on Sunday. The news was announced.

In a dramatic late-afternoon speech in the East Room of the White House, Mr. Obama declared that "justice has been done" as he declared that bin Laden, the Al-Qaeda leader, had been killed. He said bin Laden had been the target of U.S. forces for years, and the news was announced.

...waged a terror war against the United States.



📰 Top stories ⋮



 mint

Osama Bin Laden's 'dead' son is alive, hatching another 9/11-style attack from...

2 days ago

 Moneycontrol

Osama bin Laden's son Hamza bin Laden still alive, guarded by 450 snipers,...



1 day ago

 Times of India

'Osama's 'dead son' is alive, leading al-Qaida in Afghanistan and has...

2 days ago



 The Indian Express

Osama bin Laden son Hamza 'still alive, planning attacks on Western target...

2 days ago



 NewsBytes

Osama's son Hamza still alive, planning attacks on West: Experts

2 days ago



# Osama bin Laden's son Hamza reportedly alive in Afghanistan and plotting major 9/11-style attack

आतंकवादी ओसामा बिन लादेन ने 11 सितंबर, 2001 को अमेरिका पर एक बड़ा आतंकी हमला किया था. इस हमले में वर्ल्ड ट्रेड सेंटर समेत अमेरिका की कई ऊंची इमारतों को निशाना बनाया गया, जिसमें लगभग 3000 लोग मारे गए.

ये हमला अमेरिका और पूरी दुनिया के लिए एक बड़ा झटका था. ओसामा बिन लादेन, जो इस हमले का मास्टरमाइंड था, उसको 2011 में अमेरिकी सील कमांडोज ने पाकिस्तान के एबटाबाद में मार गिराया था. अब एक नई रिपोर्ट सामने आई है जिसमें दावा किया गया है कि ओसामा का बेटा हमजा बिन लादेन जिंदा है.



**कंस्ट्रक्शन कारोबारी के घर हुआ जन्म : 1957 में**  
लादेन का जन्म सऊदी अरब के जेद्दाह में यमनी  
कंस्ट्रक्शन कारोबारी मोहम्मद बिन लादेन के घर  
हुआ था। मोहम्मद सऊदी के मौजूदा किंग फैजल के  
करीबी दोस्त थे और उनका बिन लादेन ग्रुप मक्का-  
मदीना की मस्जिदों के रेनोवेशन के कॉन्ट्रैक्ट लेता  
था।

- 1968 में पिता की मौत के बाद 13 साल की उम्र में  
लादेन और उनके भाइयों को 300 मिलियन डॉलर  
(19 अरब रुपए) की संपत्ति विरासत में मिल गई थी।





**नाइटक्लब जाता था लादेन :** शुरुआती पढ़ाई के बाद जेद्दा में ही उसने सिविल इंजीनियरिंग की पढ़ाई के लिए किंग अब्दुल्ल अजीज यूनिवर्सिटी में एडमिशन लिया। लादेन के पूर्व क्लासमेट के मुताबिक, वो नाइटक्लब भी जाता था और सऊदी के रईस सहयोगियों के साथ शराब भी पीता था। वो इंजीनियरिंग की पढ़ाई पूरी कर अपना फैमिली बिजनेस संभालने की तैयारी में था, लेकिन ज्यादा दिन कोर्स जारी नहीं रख सका।

**किसके प्रभाव में आया लादेन :** लादेन रिलीजियस पॉलिटिक्स पढ़ाने वाले मुस्लिम कट्टरपंथी शेख अब्दुल्लाह आजम के संपर्क में आया और उनके विचारों से काफी प्रभावित हुआ। आजम हमेशा अपनी स्पीच में इस्लामिक राष्ट्रों को विदेशी दखल से आजाद कराने की बात करता था और अपने स्टूडेंट्स को धार्मिक कट्टरपंथ को मानने पर जोर देता था। आजम का मानना था कि इस्लाम को अपनी जड़ों की तरफ लौटना चाहिए और इसे न मानने वालों के खिलाफ जिहाद छेड़ा जाना चाहिए।

USSR

Herat

AFGHANISTAN

Kandahar

Chaman

Spin Baldak

Quetta

Kabul

Jalalabad

Peshawar

Thal

WAZIRISTAN

Wana

CHITRAL

Landi Kotal

Kohat

PERSIA

BRITISH  
INDIA

Indus River





**लादेन बना अफगान वॉर का हिस्सा** : 1980 के दशक में विद्रोही समूह मुजाहिदीन ने सोवियत यूनियन और अफगान सेना के खिलाफ युद्ध छेड़ दिया था। इससे पहले 1970 में ही लादेन कई कट्टरपंथी मुस्लिम गुटों से जुड़ चुका था। लादेन इस युद्ध में अफगान लड़ाकों के सहयोग के लिए पाकिस्तान के पेशावर पहुंच गया और उन्हें सऊदी के ओर से आर्थिक मदद भी दिलवाने लगा। यहां लादेन ने अरब-अफगानियों और उनकी फैमिली को मदद पहुंचाने के लिए 'द बेस' नाम से एक गुट बनाया, जिसे बाद में अलकायदा के नाम से जाना गया।

**- 1989** में अफगानिस्तान में सोवियत संघ के हटने के बाद लादेन फैमिली की कंस्ट्रक्शन कंपनी के लिए काम करने के मकसद से सऊदी अरब लौट गया। अपने संगठन को मजबूत करने के लिए उसने फंड जुटाना शुरू किया और **अल कायदा ग्लोबल ग्रुप बन गया**। इसका हेड ऑफिस अफगानिस्तान में रहा, जबकि उसके मेंबर 35 से 60 देशों में मौजूद थे। बिन लादेन ग्रुप के वर्कर डेनियल ओमान के मुताबिक, **लादेन अपनी भाइयों और सऊदी अरब किंगडम की ओर बहिष्कृत किया जा चुका था।**

# Osama bin Laden



## Children with first wife Najwa, 59

Abdullah bin Laden, aged 43



Abdul Rahman bin Laden, aged 41

Sa'ad bin Laden, died aged 30 in an American drone strike in Pakistan in 2009



## Wife Khadijah Sharif, 71

Ali bin Laden, aged 33

Amer bin Laden, aged 29

Aisha bin Laden, aged 27

## Wife Khairiah Sabar, 69

Hamza bin Laden, aged 30

Omar bin Laden, aged 38, married British-born Jane Felix-Browne in 2006 after they reportedly met while horseback riding in Egypt. In 2008 Jane said Omar wanted to be 'an ambassador of peace' between Muslims and the West

Mohammed bin Laden, aged 36

Osman bin Laden, aged 36

Fatima bin Laden, aged 32

Laden bin Laden, aged 30

Iman bin Laden, aged 29

Rukhaiya bint Laden, aged 22

Nour bin Laden, aged 20

Wife Siham Sabar, age unknown

Miriam bin Laden, aged 29

Sumaiya bint Laden, aged 27

Khalid bin Laden, who was killed aged 23 in the SEAL Team 6 raid with his father in 2011



Wife Amal al-Sadah, 36

Safiyah bin Laden, aged 18

Aasiah bin Laden, aged 16

Ibrahim bin Laden, aged 15

Zainab bin Laden, aged 13

Hussein bin Laden, aged 11

# OSAMA BIN LADEN'S FAMILY

Deceased

**Muhammad bin Awad bin Laden**  
1908 - 1967  
It is believed that the wealthy patriarch had more than 20 wives and 50 children. Osama was his 17th child



**Hamida al Attas**  
Muhammad's 10th wife  
Osama bin Laden is believed to be her only son with Muhammad. She divorced him after Osama was born

**Osama bin Laden**

Believed to have had six wives and about 20 children (including those named below)

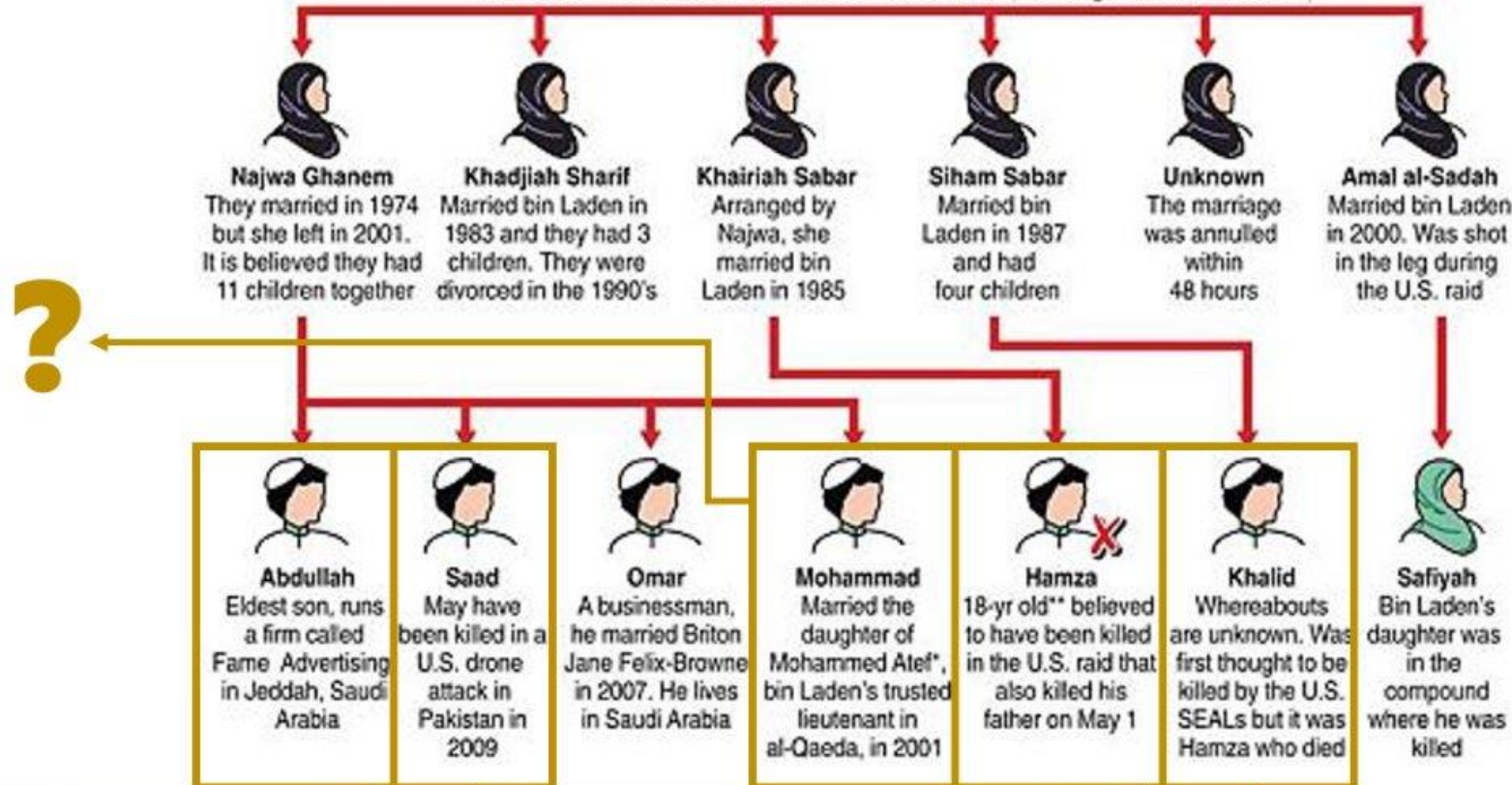

'Whereabouts are unknown', while in fact he was the son who was killed in the raid that killed Osama Bin Laden, according to the CIA and the team executing the raid.



Now in Afghanistan, elected by the AQ shura council to be the third in line after Hamza (Emir) and Saad (Deputy Emir).

'May have been killed' (2009, US officials stated: 80-85% sure). He wasn't. He is now in Kandahar, Afghanistan, elected by AQ Shura council to be the deputy leader of Al-Qaeda



'Believed to have been killed in the US raid...' (2011). He was also 'believed to be killed' in a drone strike in 2019 (US statement: '98% sure he was killed'). He ended up in Afghanistan in 2022, alive and well, now being the elected Emir of Al-Qaeda



**ऐसे बन गया मोस्ट वॉन्टेड आतंकी** : सूडान में लादेन ने अपने संगठन को मजबूत करने के लिए विदेशी फंड लिए और आतंकियों के ट्रेनिंग कैंप शुरू हुए। उसकी पहली प्राथमिकता मुस्लिम देशों से अमेरिकियों के खदेड़ना था। मीडिया रिपोर्ट्स के मुताबिक, 1992 में अलकायदा ने पहला हमला यमन के अदेन के एक होटल में किया था, जिसमें दो ऑस्ट्रेलियन टूरिस्ट मारे गए थे।

# इसके बाद **1993 में** अमेरिका के वर्ल्ड ट्रेड सेंटर पर बड़ा हमला किया। सेंटर के पास किए ट्रक बम धमाके में छह लोगों की मौत हुई थी, जबकि सैकड़ों घायल हुए थे।

# अमेरिकियों को निशाना बनाते हुए फिर **1995 में** अलकायदा ने नैरोबी और तंजानिया के दार-ए-सलाम में अमेरिकी एम्बेसी के बाहर बम ब्लास्ट किया, जिसमें 224 लोगों की मौत हुई।

# **1996 में** अमेरिकी दबाव के चलते सूडान ने लादेन को देश से निकाल दिया। वो अपने 10 बच्चों और बीवियों को लेकर अफगानिस्तान पहुंचा। यहां उसने अमेरिकी फोर्स के खिलाफ जिहाद का ऐलान किया।

# **1998 में** अमेरिका की एक कोर्ट ने एम्बेसी पर हमले के आरोप में लादेन को दोषी ठहराया। उसके सिर पर 50 लाख डॉलर का इनाम रखा गया।

# WANTED

BY THE FBI

MURDER OF U.S. NATIONALS OUTSIDE THE UNITED STATES; CONSPIRACY TO  
MURDER U.S. NATIONALS OUTSIDE THE UNITED STATES; ATTACK ON A FEDERAL  
FACILITY RESULTING IN DEATH

**USAMA BIN LADEN**



Date of Photograph Unknown

Aliases: Usama Bin Muhammad Bin Laden, Shaykh Usama Bin Laden, the Prince, the Emir, Abu Abdallah, Mujahid Shaykh,  
Hajj, and The Director

**कब बना मोस्ट वॉन्टेड आतंकी**: इसके बाद **1999** में एफबीआई ने लादेन को दुनिया के 10 मोस्ट वॉन्टेड आतंकवादियों की लिस्ट में शामिल कर लिया। **2001** में अल-कायदा ने 11 सितंबर को वर्ल्ड ट्रेड सेंटर के ट्विन टॉवर्स और पेंटागन पर हमला किया, जिसमें 3,000 से ज्यादा लोगों की मौत हुई। इस हमले के बाद अमेरिकी सरकार ने मुख्य आतंकी के तौर पर लादेन के नाम का एलान कर दिया और इसकी तलाश में अफगानिस्तान में कई बड़े ऑपरेशन किए। **आखिरकार 2011** में अमेरिका का कोवर्ट ऑपरेशन कामयाब रहा और पाकिस्तान के एबटाबाद में ओसामा बिन लागेन को मार गिराया गया।





# U.S. KILLS BIN LADEN

Al Qaeda leader dies in a firefight near Pakistan capital. 'Justice has been done,' Obama says.

## CRIES OF TRIUMPH RESOUND

TINA SUKMAN, GERALDINE BLUM AND NATHANIEL POPPER REPORTING FROM NEW YORK

"Justice served." "We got him!" "I don't believe it." "I'm glad he's dead." There were joyful cries of victory. There was skepticism from those who demanded to see a corpse. There were angry protests from those who opposed the White House's "act of vengeance" erupting into chants of "USA" on the dark streets around the former World Trade Center in New York. And there were the bitter words of a mother still

## Pakistan faces new suspicion

ALEX RODRIGUEZ REPORTING FROM ISLAMABAD, PAKISTAN

The fact that Osama bin Laden was killed not in the tribal badlands of northwestern Pakistan but in a small city just north of the capital is likely to raise new suspicions in Washington about how much the country's security establishment knew of his whereabouts — and whether elements of it assisted him.

For nearly years, the hunt for Bin Laden focused on the rugged tribal areas along the Afghan border. Instead, he was killed in the city of Abbottabad.



LONG-AWAITED: U.S. intelligence officials tracked Osama bin Laden to a compound in the Pakistani city of Abbottabad, where he was killed by special forces.

BOB DRAGIN, KEN DILANIAN AND DAVID CLOYD REPORTING FROM WASHINGTON

A U.S. special forces team killed Osama bin Laden at a compound inside Pakistan and recovered his body, bringing a close to the world's highest-profile man-hunt after a decade-long search, President Obama announced to the world Sunday night.

"Justice has been done," the president said solemnly in a hastily arranged late-night televised address from the East Room of the White House. Bin Laden, he said, was "a terrorist who's responsible for the murder of thousands of innocent men, women and children, and the kidnapping of hundreds of innocents." "Government officials in the U.S. war against the Al Qaeda terrorist network."

As described by the president and top administration officials who briefed reporters after the pres-



IDENTIFICATION: "I took many months to run this thread to ground," President Obama said.

dent's speech, the successful effort to track down Bin Laden centered on a trusted courier for Al Qaeda, a man whose identity was described as a "herculean task." The U.S. intelligence officials had identified the courier four years ago, based on information from detainees in U.S. custody who said he was one of the few Al Qaeda couriers trusted by Bin Laden, a

## OSAMA BIN LADEN, 1957-2011 Born to privilege, he died a pariah

JOHN THOM DANKER AND ALEX RODRIGUEZ REPORTING FROM ISLAMABAD, PAKISTAN

Osama bin Laden, a son of one of Saudi Arabia's wealthiest families, became the grim specter of a strain of Islamic radicalism that espoused violence against non-believers and the leader of a terrorist network that launched repeated attacks in the West, most spectacularly in the U.S. on Sept. 11, 2001.

Bin Laden, 54, was born to privilege, one of more than 50 offspring of a Saudi courtier and magnate. His attraction to religious extremism began in his youth in meager surroundings in Saudi Arabia.

Yet he became a figure of worldwide influence as a supporter of Muslim freedom fighters in Afghanistan in the 1980s and, later, as an organizer and financier of terrorist cells who concealed in his whereabouts, living in hideouts, remote camps and even caves in Pakistan, Afghanistan and Yemen.

The world's most wanted man was killed during a firefight with U.S. forces in Abbottabad, about 30 miles northwest of the Pakistani capital, Islamabad. He had a \$25-million bounty on his head set by the U.S.

Yonatan Rodansky, a terrorism expert who wrote a biography of Bin Laden, labeled him "the man who defined war on America." For decades war on America, he said, was simply "the end

MONDAY, MAY 2, 2011

# Press-Telegram

431,322 READERS WEEKLY

LONG BEACH, CALIFORNIA

Fuel costs straining LB Transit  
BIZ MONDAY A3



1.5 MILLION honor the life of Pope John Paul II  
NATION-WORLD A6

DEAL OF THE DAY  
Today's Deal: 50% off Stand Up For The Troops: Joan Rivers Comedy Show for \$15 (5.30 Value)

Purchase at presstelegram.com/dealoftheday

PRESSTELEGRAM.COM/BLOGS

FRANK BURLISON HAS THE INSIDE SCOOP ON HOOPS.

## Users are unfazed by data theft

"I know I take the risk. It's more convenient."

Lance Lourtis, 44, a South Florida banker

"The lack of meaningful liability for breaches reduces the

INTERNET: People are losing trust in online privacy, but share info anyway.

By Jordan Robertson The Associated Press

SAN FRANCISCO — Week after week, thieves break into corporate computer systems to steal customer lists, email addresses and credit card numbers. Large data breaches get overshadowed by even larger ones. Yet people are turning over personal information to online retailers, social networks and other services in growing numbers. The point at which people

# Bin Laden dead

President Obama: 'Justice has been done'



MONDAY, MAY 2, 2011 | SERVING THE SAN FERNANDO VALLEY

TODAY 92 | TUE 92 | WED 91

## Daily News

Voice of the Valley for 100 years

DAILYNEWS.COM

GET THE LATEST NEWS FROM THE SAN FERNANDO VALLEY ONLINE

### BODY IN U.S. CUSTODY

U.S. is ensuring bin Laden's body is handled in accordance with Islamic tradition.

### 'JUSTICE HAS BEEN DONE'

President Barack Obama announces the death in late-night television message.

### NEARING SAINTHOOD

Faithful flock to Vatican to celebrate Pope John Paul II's beatification. A11



DAILYNEWS.COM

Go online to view continuing coverage, photo galleries of Osama bin Laden, his attacks and reaction to his death.

# Bin Laden killed

U.S. raid surprises 9-11 mastermind in Pakistan compound

By Julie Pace and Matt Apuzzo The Associated Press WASHINGTON — Osama bin Laden, the glowering ma-





**Afghanistan Times** ✓  
@AfghanistanTime



Hamza bin Laden, son of Osama bin Laden, is reportedly alive and leading al-Qaeda, preparing new attacks against the West, according to intelligence sources. The 43-year-old, long thought dead, is said to be running operations alongside his brother, Abdullah, with over 10 al-Qaeda camps across Afghanistan. Concerns are rising as parallels to pre-9/11 activity emerge, highlighting a potential resurgence of terror threats under the Taliban regime.



9:36 PM · Sep 14, 2024 · 8,495 Views

**Hamza bin Osama bin Mohammed bin Awad bin Laden better known as Hamza bin Laden, was a Saudi Arabian-born member of al-Qaeda. He was a son of al-Qaeda leader Osama bin Laden, and, following his father's death in 2011, he was described as an emerging leader of the al-Qaeda organization.**



**Al-Qaeda** (/ælˈqaɪ(ə)də/ <sup>ⓘ</sup>; Arabic: القاعدة, romanized: *al-Qāʿidah*, lit. 'the Base', IPA: [alˈqaːʕiːda]) is a pan-Islamist militant organization led by Sunni Jihadists who self-identify as a vanguard spearheading a global Islamist revolution to unite the Muslim world under a supra-national Islamic caliphate.<sup>[103][104]</sup> Its membership is mostly composed of Arabs, but also includes people from other ethnic groups.<sup>[105]</sup> Al-Qaeda has mounted attacks on civilian, economic and military targets of the US and its allies; such as the 1998 US embassy bombings, the USS *Cole* bombing and the September 11 attacks. The organization is designated as a terrorist group by NATO, the UN Security Council, the European Union, and various countries around the world.

The organization was founded in a series of meetings held in Peshawar during 1988, attended by Abdullah Azzam, Osama bin Laden, Muhammad Atef, Ayman al-Zawahiri and other veterans of the Soviet–Afghan War.<sup>[106]</sup> Building upon the networks of *Maktab al-Khidamat*, the founding members decided to create an organization named "Al-Qaeda" to serve as a "vanguard" for *jihād*.<sup>[106][107]</sup> When Saddam Hussein invaded and occupied Kuwait in 1990, bin Laden offered to support Saudi Arabia by sending his *Mujahideen* fighters. His offer was rebuffed by the Saudi government, which instead sought the aid of the United States. The stationing of U.S. troops in the Arabian Peninsula prompted bin Laden to declare a *jihād* against both the rulers of Saudi Arabia – whom he denounced as *murtadd* (apostates) – and against the US. From 1992, al-Qaeda established its headquarters in Sudan until it was expelled in 1996. It then shifted its base to the Taliban-ruled Afghanistan and later expanded to other parts of the world, primarily in the Middle East and South Asia. In 1996 and 1998, bin Laden issued two *fatāwā* that demanded the withdrawal of U.S. troops from Saudi Arabia.

Al-Qaeda	
	القاعدة
	<span></span>
	Flag used by various al-Qaeda factions
<b>Founder</b>	Osama bin Laden <span>X</span>
<b>Leaders</b>	Osama bin Laden <span>X</span> (1988–2011) Ayman al-Zawahiri <span>X</span> (2011–2022) Saif al-Adel ( <i>de facto</i> ; 2022–present)
<b>Dates of operation</b>	August 11, 1988 – present
<b>Group(s)</b>	<span>[show]</span>
<b>Ideology</b>	<span>[show]</span>
<b>Size</b>	<span>[show]</span>
<b>Allies</b>	<span>[show]</span>
<b>Opponents</b>	<span>[show]</span>
<b>Battles and wars</b>	<span>[show]</span>
<b>Designated as a terrorist group by</b>	See below
<b>Preceded by</b>	Maktab al-Khidamat

In 1998, al-Qaeda conducted the [US embassy bombings](#) in Kenya and Tanzania, which killed 224 people. The U.S. retaliated by launching [Operation Infinite Reach](#), against al-Qaeda targets in Afghanistan and Sudan. In 2001, al-Qaeda carried out the [September 11 attacks](#), resulting in nearly 3,000 deaths, long-term health consequences of nearby residents, damage to global economic markets, the triggering of drastic geo-political changes as well as generating profound [cultural influence across the world](#). The U.S. launched the [war on Terror](#) in response and [invaded Afghanistan](#) to depose the Taliban and destroy al-Qaeda. In 2003, a U.S.-led coalition [invaded Iraq](#), overthrowing the [Ba'athist regime](#) which they [falsely accused](#) of having ties with al-Qaeda. In 2004, al-Qaeda launched its [Iraqi regional branch](#). After pursuing him for almost a decade, the U.S. military [killed bin Laden](#) in Pakistan in May 2011.

Al-Qaeda members believe that a [Judeo-Christian](#) alliance (led by the [United States](#)) is waging a [war against Islam](#) and conspiring to destroy [Islam](#).<sup>[108][109]</sup> Al-Qaeda also opposes [man-made laws](#), and seek to implement *sharī'ah* (Islamic law) in Muslim countries.<sup>[110]</sup> Al-Qaeda fighters characteristically deploy tactics such as [suicide attacks](#) ([Inghimasi](#) and [Istishhadi](#) operations) involving simultaneous bombing of several [targets](#) in battle-zones.<sup>[111]</sup> Al-Qaeda's [Iraq branch](#), which later morphed into the [Islamic State of Iraq](#) after 2006, was responsible for numerous [sectarian](#) attacks against [Shias](#) during its [Iraqi insurgency](#).<sup>[112][113]</sup> Al-Qaeda ideologues envision the violent removal of all foreign and [secularist](#) influences in [Muslim countries](#), which it denounces as corrupt deviations.<sup>[47][114][115][116]</sup> Following the death of bin Laden in 2011, al-Qaeda vowed to avenge his killing. The group was then led by Egyptian [Ayman al-Zawahiri](#) until he too was [killed by the United States](#) in 2022. As of 2021, they have reportedly suffered from a deterioration of central command over its regional operations.<sup>[117]</sup>



## Early life and family

Hamza bin Laden **was born in 1989** in Jeddah, Saudi Arabia. **In January 2001**, Hamza, his father and other family members attended the wedding of his brother Mohammed bin Laden in the southern Afghan city of Kandahar. Video footage shot in Ghazni province in November of the same year shows Hamza bin Laden and some of his siblings handling U.S. helicopter wreckage and working alongside the Taliban.

In **March 2003**, it was **claimed that Hamza bin Laden and his brother Saad bin Laden had been wounded and captured in Ribat, Afghanistan**. This claim eventually proved false. However, Hamza bin Laden and other Al Qaeda leaders sought refuge in Iran after the 9/11 attacks.

**Bin Laden married a daughter of Abdullah Ahmed Abdullah when he was 17 years old.**

**In August 2018**, *The Guardian* quoted bin Laden's uncles as saying he had married a daughter of 9/11 hijacker Mohamed Atta. However, Hamza's brother Omar bin Laden denied the report.



The video continues with a seated bin Laden surrounded by snacks and sodas



Osama bin Laden

Wikipedia • Osama bin Mohammed bin Awad bin Laden was a Saudi Arabian-born Islamist dissident and militant leader who was the founder and first general emir of al-Qaeda.

### Osama Bin Laden Son Hamza's Wedding Video Released By CIA | NBC News



NBC News  
10.4M subscribers



Subscribe

544



Share

Download

Save



144,873 views 2 Nov 2017

An hourlong video, seized during the 2011 raid on Osama bin Laden's compound, shows Hamza smiling and relaxed at his wedding.

» Subscribe to NBC News: <http://nbcnews.to/SubscribeToNBC>

» Watch more NBC video: <http://bit.ly/MoreNBCNews>





## Relation to Al-Qaeda

**In a 2005** video titled *The Mujahideen of Waziristan*, Hamza bin Laden is shown participating in an al-Qaeda assault on Pakistani security forces in the south Waziristan tribal region between Afghanistan and Pakistan. In September 2007, it was reported that he was again in the tribal belt which encompasses the Pakistan/Afghanistan border region taking a senior role with al-Qaeda forces.

**In July 2008**, a translation of a poem said to be written by bin Laden was made available, which had been published on an extremist Islamic Web site. In the poem bin Laden wrote "Accelerate the destruction of America, Britain, France and Denmark." In response British MP Patrick Mercer dubbed Hamza bin Laden the *Crown Prince of Terror*.

**Bin Laden was implicated in the 2007 assassination of former Pakistani Prime Minister Benazir Bhutto.** However, according to an interrogation of former al-Qaeda spokesman Sulaiman Abu Ghaith, **bin Laden was under house arrest in Iran when Bhutto was assassinated and was not released until 2010, or in 2011**, when he and other bin Laden family members were freed in exchange for an Iranian diplomat held in Pakistan.

On **14 August 2015**, he released an audio message for the very first time. He called upon followers in Kabul, Baghdad and Gaza to wage jihad, or holy war, on Washington, London, Paris and Tel Aviv.

It was reported on **11 May 2016** he had released an audio message focused on the issues of Palestine and the Syrian Civil War. He said the "**blessed Syrian revolution**" had made the prospect of "liberating" Jerusalem more likely. "The Islamic umma (nation) should focus on jihad in al-Sham (Syria) ... and unite the ranks of mujahedin," he said. "There is no longer an excuse for those who insist on division and disputes now that the whole world has mobilised against Muslims."

In July 2016, media reported that he had issued an audio message threatening the United States in revenge for his father's death. In the 21-minute speech entitled "**We Are All Osama**", he said "**We will continue striking you and targeting you in your country and abroad in response to your oppression of the people of Palestine, Afghanistan, Syria, Iraq, Yemen, Somalia and the rest of the Muslim lands that did not survive your oppression,**" Hamza bin Laden said. "**As for the revenge by the Islamic nation for Sheikh Osama, may Allah have mercy on him, it is not revenge for Osama the person but it is revenge for those who defended Islam.**" **In May 2017, a recording by Hamza bin Laden was published by As-Sahab, encouraging terrorist attacks against Western targets.**

🕒 This Article is From Jul 10, 2016

# 'We Are All Osama': Bin Laden's Son Threatens Revenge In Audio Message

World | Reuters | Updated: July 10, 2016 4:54 pm IST

## HIGHLIGHTS

- Hamza bin Laden promised to continue fighting against the US, its allies
- He provides a younger voice for the terrorist group
- Hamza was at his father's side in Afghanistan before the 9/11 attack

## TRENDING



Who Is Ryan Routh, Man Arrested For Donald Trump's





**It is rumored that he pledged allegiance to Jama'at Ansar al-Furqan in Bilad al Sham in 2017. In the light of his growing influence within al-Qaeda, the United States classified Hamza bin Laden as a Specially Designated Global Terrorist in January 2017. This designation effectively put him on a blacklist which was aimed at restricting his movement and economic abilities.**

**In May 2017, a video was released in which he calls on his followers to carry out lone wolf attacks against Jews, Americans, Westerners and Russians with whatever means are available to them.**

**On 28 February 2019, the United States Department of State offered a reward of up to US\$1 million for information leading to the identification or location in any country of bin Laden.**

**The Kingdom of Saudi Arabia announced on 1 March 2019 that it had revoked bin Laden's citizenship through a royal decree signed in November 2018.**

# U.S. offers \$1 million bounty in hunt for bin Laden's son

By Stephen Smith  
March 1, 2019 / 7:09 AM EST / CBS News





# WANTED

Up to  
**\$1 Million**  
Reward

**Hamza Bin Laden**

REWARDSFORJUSTICE.NET

 @Rewards4Justice



Rewards for Justice عربي

@Rewards4Justice



WANTED. Up to \$1 million for information on Hamza bin Laden, an emerging al-Qa'ida leader. Hamza is son of Usama bin Laden and has threatened attacks against the United States and allies. Relocation possible. Submit a tip, get paid. [rewardsforjustice.net](https://rewardsforjustice.net) #RFJ

**WANTED**

Up to  
**\$1 Million**  
Reward

**Hamza Bin Laden**

REWARDSFORJUSTICE.NET  
@Rewards4Justice

FBI and 6 others

3:25 AM · Mar 1, 2019



March 02, 2019

## Saudis Revoke Hamza Bin Laden's Citizenship



A CIA video grab of Hamza bin Laden

Saudi Arabia says it has revoked the citizenship of Hamza bin Laden, a son of deceased Al-Qaeda leader Osama bin Laden.

The announcement on March 1 comes a day after the United States said it was offering a \$1 million reward for information leading to the "identification or location" of Hamza bin Laden.

Riyadh did not provide specifics on why it was stripping bin Laden of his citizenship, but it said it was revoked on February 22. It was only made public now.

The Saudis also stripped Osama bin Laden of his citizenship in 1994 while he was living in exile in Sudan.

# Hamza Bin Laden 'killed in air strike'

1 August 2019

Share 



**On 31 July 2019**, *The New York Times* and other news organizations quoted unnamed American officials as saying that bin Laden was said to have been killed in the first two years of the Trump administration, which began on 20 January 2017. At the time, intelligence agencies were unable to confirm his death and, in February 2019, the U.S. State Department issued a \$1 million reward for information leading to bin Laden's whereabouts.

**On 14 September 2019**, U.S. President Donald Trump confirmed that bin Laden had been killed in a U.S. counterterrorism operation in the Afghanistan region. Other details were not disclosed.

Afghan journalist Bilal Sarwary stated that bin Laden was most likely killed in Geru district in **Ghazni province of Afghanistan**.

Maryam, Hamza bin Laden's widow and the daughter of the Egyptian high-ranking member of al-Qaeda Abdullah Ahmed Abdullah (*nom de guerre* Abu Muhammed al-Masri), was killed in August 2020 in Tehran, Iran alongside her father. This has however been denied by Iran.

# Hamza Bin Laden: Trump confirms al-Qaeda leader's son is dead

14 September 2019

Share 



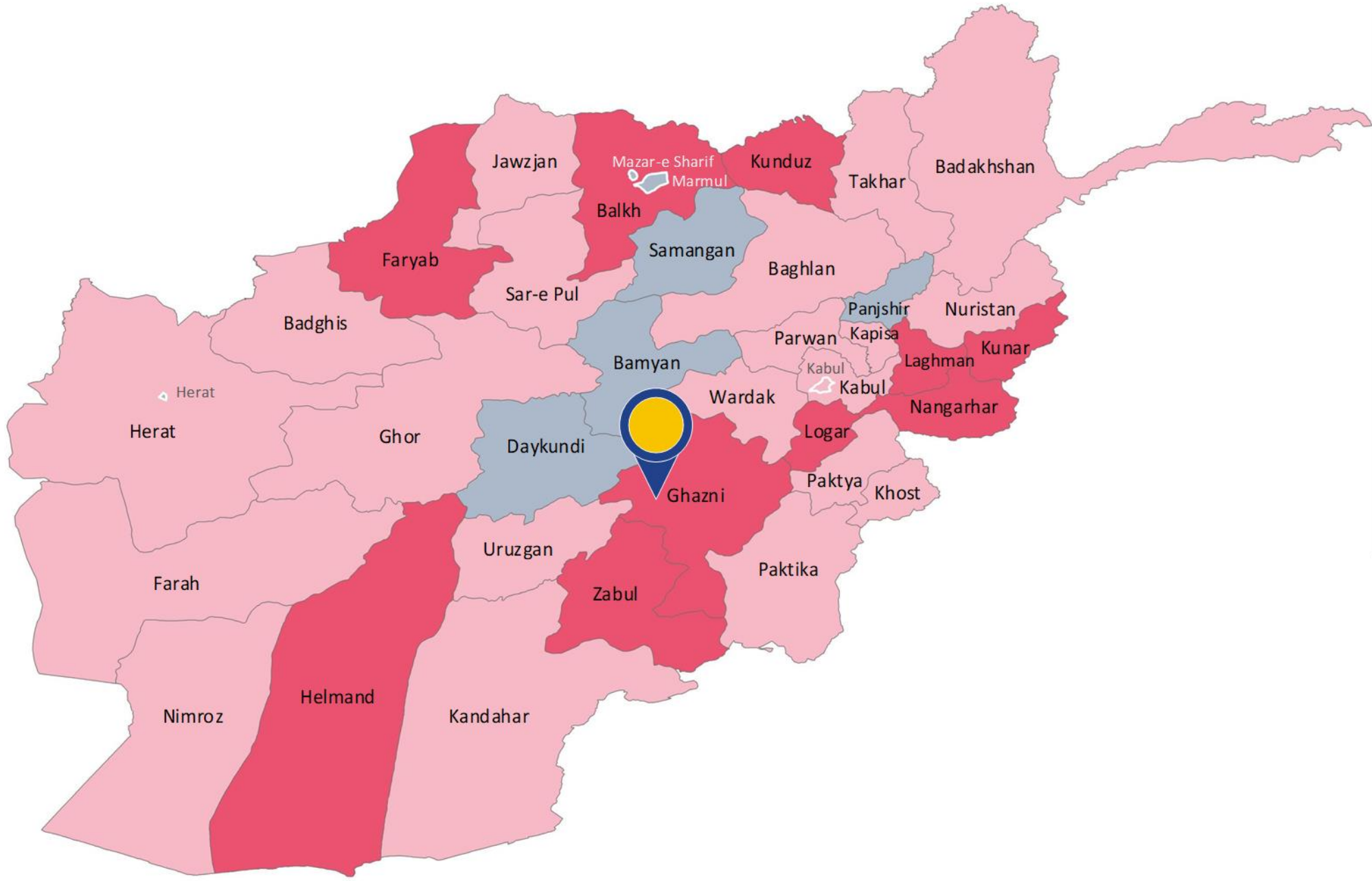

## Top stories

---

 The Economic Times

Osama bin Laden's son Hamza reportedly alive in Afghanistan and plotting major 9/11-style attack 

1 day ago





 NDTV

Video | Osama Bin Laden's Son Hamza Alive, Leading Al Qaeda In Afghanistan: Report 

 1 day ago



 mint

Osama Bin Laden's 'dead' son is alive, hatching another 9/11-style attack from Afghanistan, says report | Today News 

2 days ago



## कहां पर है हमजा बिन लादेन ?

रिपोर्ट में कहा गया है कि हमजा बिन लादेन उत्तरी अफगानिस्तान में किसी ठिकाने पर है, जहां उसकी सुरक्षा के लिए लगभग 450 स्नाइपर्स तैनात हैं. हमजा को “**क्राउन प्रिंस ऑफ टेरर**” भी कहा जाता है. माना जा रहा है कि वो अलकायदा को फिर से खड़ा करने की कोशिश कर रहा है.

अफगानिस्तान से अमेरिकी सेना की वापसी के बाद से स्थिति बिगड़ गई है और तालिबान के संरक्षण में आतंकी ट्रेनिंग कैंप चल रहे हैं. हमजा बिन लादेन पंजशीर के दारा अब्दुल्ला खेल जिले की ओर बढ़ रहा है. रिपोर्ट में यह भी कहा गया है कि अलकायदा के आतंकवादी पश्चिमी देशों को निशाना बनाने की योजना बना सकते

This week at least two US officials have anonymously confirmed to US news outlets that Hamza bin Laden, the son of former al-Qaeda leader Osama bin Laden, was killed in a targeted operation. It is clear that counterterrorism and intelligence officials from around the world have been tracking him for some time and his death, if true, is an important blow to the al-Qaeda brand. Hamza bin Laden, or HBL, was touted as a future leader and an important unifying symbol for both the al Qaeda organisation and for the jihadist movement writ large.

But the lack of confirmation from government security services who may have been involved or confirmation of his death from al-Qaeda has left many confused.

Reports in the *New York Times* claim:

*Mr. bin Laden was killed sometime during the first two years of the Trump administration ... He was killed before the State Department announced a \$1 million reward for information about his whereabouts in February.*

That means his death could have occurred as early as *two years ago* or as late as March 2019 without any official acknowledgement. Clearly there are operational and intelligence gathering procedures that need to be protected, but given HBL lineage and the fact that he was groomed to be the future leader of al-Qaeda, why wouldn't US officials be keen to publicise his death? And why hasn't al-Qaeda issued any pronouncements confirming his martyrdom as it usually does when high-profile members have been killed?





**Soviet -Afghan Wars Samurai 1980**

@Samurai19801

Ahmad Zia Masood the uncle of Ahmad Masood: “ Hamza Bin Laden lives in Afghanistan and he is married to Mullah Omar’s daughter”. Note: In 2019 Trump falsely claimed that Hamza Bin Laden was killed in Pakistan.

**Soviet -Afghan Wars Samurai 1980**

@Samurai19801

Historical data collection & Analysis of Soviet - Afghan war & terror groups in AfPk region. Book on Secret History of Afghan Jihad forthcoming.

Joined March 2022

2,243 Following 7,911 Followers

INDEPENDENT  
آزادی

News Opinion Sport Culture Lifestyle

احمدضیاء مسعود: حمزه بن لادن با دختر ملا عمر ازدواج کرده و در افغانستان حضور دارد

book.com/7amassoud

News Opinion Sport Culture Lifestyle

**Al-Qaida**

**Trump confirms US has killed Osama bin Laden's son Hamza**

Death of son of the al-Qaida leader Osama bin Laden, mastermind of the 9/11 attacks, was reported but not confirmed in July.

5:25 PM · Sep 10, 2024 · 2,918 Views

अंग्रेजी अखबार मिरर ने खुफिया रिपोर्ट के हवाले से दावा किया है कि तालिबान विरोधी सैन्य संगठन नेशनल मोबिलाइजेशन फ्रंट (NMF) की रिपोर्ट के हवाले से किया है। NMF ने अपनी रिपोर्ट में हमजा और उसके सहयोगियों के बारे में जानकारी दी है।

450 स्नाइपर्स की सुरक्षा में रहता है हमजा। NMF के मुताबिक हमजा उत्तरी अफगानिस्तान में छिपा हुआ है। उसकी सुरक्षा में 450 स्नाइपर्स हमेशा तैनात रहते हैं। हमजा को 'आतंक का राजकुमार' कहा जाता है। NMF ने कहा है कि 2021 में तालिबान के आने के बाद से अफगानिस्तान आतंकवादी समूहों के लिए ट्रेनिंग सेंटर का अड्डा बन गया है।

रिपोर्ट के मुताबिक हमजा, पंजशीर के दारा अब्दुल्ला खेल जिले में है। यहां उसकी सुरक्षा में अरब और पाकिस्तानी तैनात हैं। उसकी कमान में अलकायदा फिर एक बार खड़ा हो रहा है। साथ ही पश्चिमी देशों पर भविष्य में हमले की तैयारी कर रहा है। NMF ने दावा किया है कि अफगानिस्तान में अलकायदा के अलावा 21 अन्य आतंकी संगठनों के ट्रेनिंग सेंटर भी चल रहे हैं।

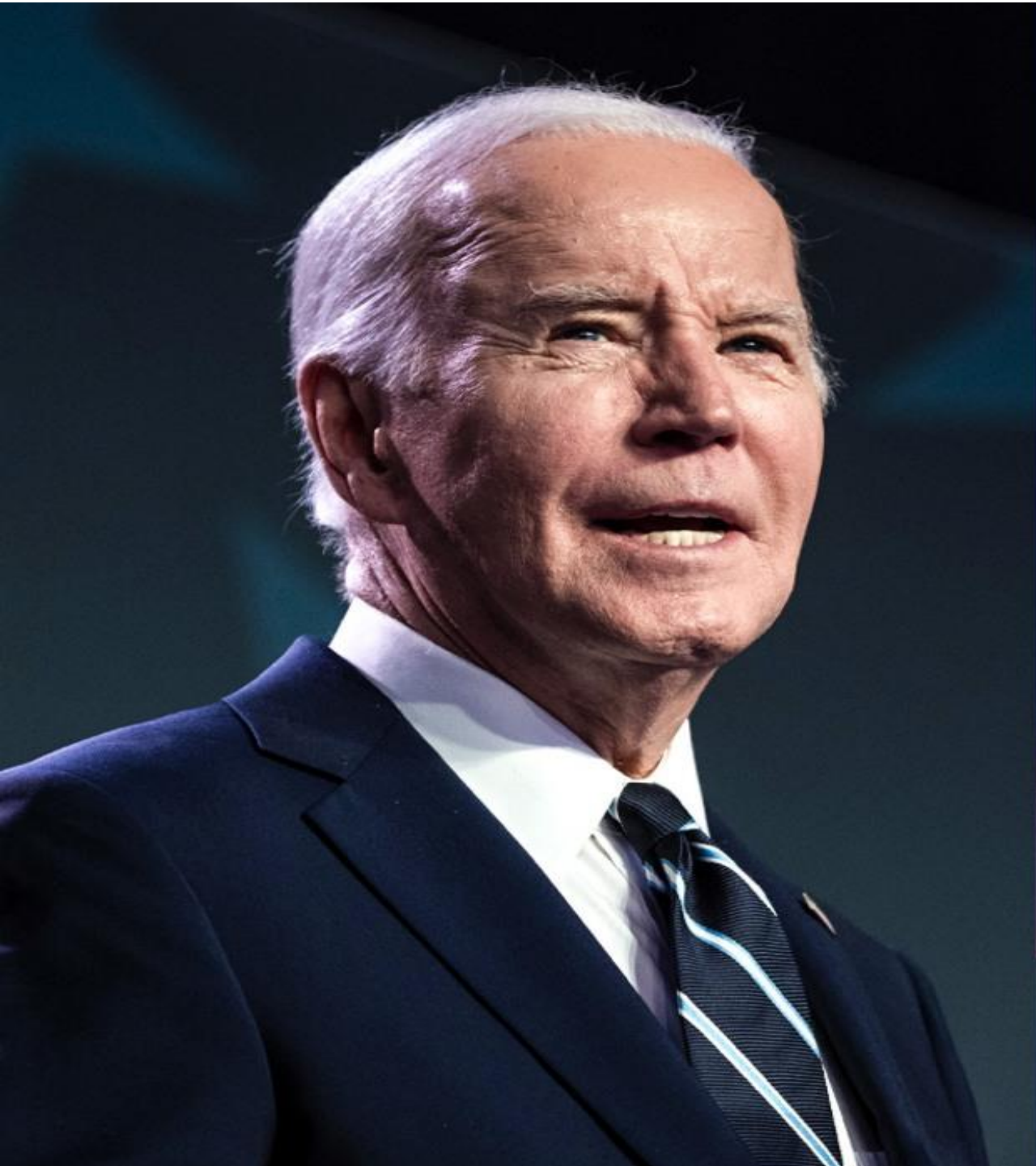

## दुनिया के सामने एक बड़े खतरे की आहट

खुफिया रिपोर्ट यह भी बताती है कि **हमजा का जीवित रहना और फिर से उभरना इराक युद्ध के बाद से अलकायदा के सबसे शक्तिशाली उभार की वजह बन सकती है।** इससे पश्चिम में आतंकवादी गतिविधि की एक नई लहर की आशंका बढ़ गई है। 2011 में ओसामा बिन लादेन की मौत और 2022 के अमेरिकी ड्रोन हमले में ओसामा के उत्तराधिकारी अल-जवाहिरी की हत्या के बाद काफी हद तक शांत था। लेकिन **तालिबान की सत्ता में वापसी का फायदा उठाते हुए अलकायदा अफगानिस्तान में फिर से खुद को मजबूत करने में लग गया है। इसके खतरनाक परिणाम हो सकते हैं।**



TURKMENISTAN

TAJIKISTAN

Kabul

**AFGHANISTAN**

IRAN

PAKISTAN



## • The big picture

**Al-Qaida's comeback is closely tied to the Taliban's resurgence in Afghanistan. Since the fall of Kabul in 2021, the Taliban has maintained a strong relationship with al-Qaida, providing the terror group with safe havens and training facilities.**

- **This collaboration is not new; the Taliban and al-Qaida have shared deep historical ties dating back to the 1990s when Osama bin Laden first established al-Qaida's headquarters in Afghanistan. These ties persisted despite the US-led invasion in 2001, and they are now stronger than ever.**
- **According to a recent report from the United Nations Analytical Support and Sanctions Monitoring Team, al-Qaida has opened eight new training camps across Afghanistan in 2024.** These camps are situated in provinces like Ghazni, Laghman, Parwan, Uruzgan, and Helmand—many of which were once battlegrounds for US and British forces fighting the Taliban. In addition to these camps, al-Qaida has established five madrasas (religious schools) in areas such as Kunar and Nangarhar provinces, which serve as breeding grounds for new recruits.

# Al Qaeda's presence in Afghanistan

The National Directorate of Security killed Al Qaeda leader Mohammad Hanif in Farah in 2020

Al Qaeda emir Ayman al Zawahiri was killed in a drone strike at a Taliban safe house in July 2022

Al Qaeda military commander Abu Ikhlas al-Masri reformed his unit in Kunar in 2022

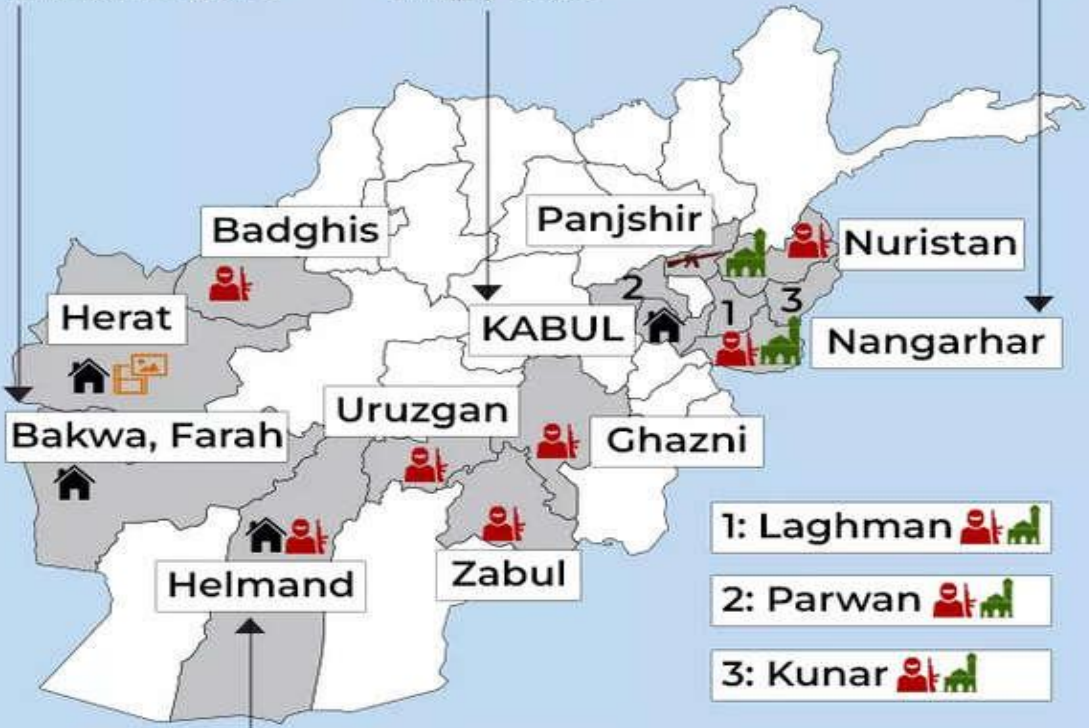

Al Qaeda camp known to be in operations as recently as 2020

- Safe house
- Training camp
- Media center
- AQ Madarsas
- Weapon stockpile

SOURCE: Long War Journal

•Hamza bin Laden has reportedly played a key role in this resurgence. Intelligence suggests that Hamza, now in his 30s, has been living in Afghanistan under the protection of senior Taliban leaders, holding regular meetings with them to coordinate al-Qaida's activities.

•Hamza is also believed to have received support from Sirajuddin Haqqani, an Afghan warlord and leader of the infamous Haqqani network. Haqqani, who is linked to multiple terror attacks in Afghanistan, is said to be sheltering Hamza and his family in the country, further strengthening the ties between the Taliban and al-Qaida.

•"The resurgence and stronger ties between the Taliban and al-Qaida and the establishment of its training camps in Afghanistan represent a profound threat to the West," said one intelligence dossier. Western officials are particularly concerned that the Taliban is facilitating the movement of al-Qaida operatives between Afghanistan and Iran, allowing them to regroup and plan attacks with minimal interference.



Colonel Richard Kemp, former chief of UK forces in Afghanistan, has voiced strong concerns about Hamza's role in al-Qaida's resurgence. **"Hamza now appears to have an open field in Afghanistan and will be intent on conquest and vengeance for his father,"** Kemp told the Mirror. **He warns that Hamza's leadership, combined with the Taliban's tolerance for terror groups, could lead to a new wave of attacks on the West.**

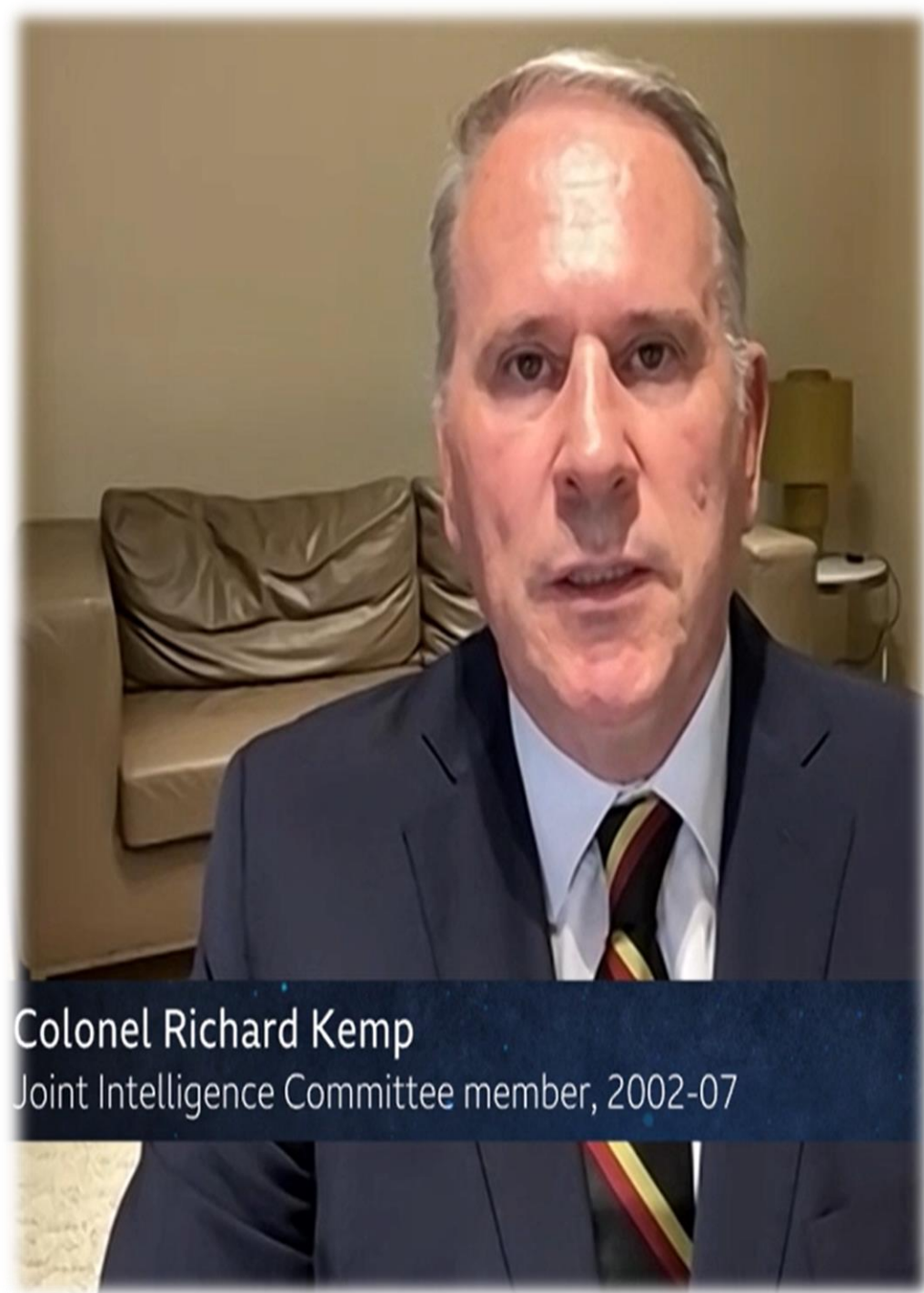

Colonel Richard Kemp  
Joint Intelligence Committee member, 2002-07





□ MASYAF

**SYRIA**

**LEBANON**

**WEST  
BANK**

**GAZA**

**ISRAEL**





**RRB NTPC Notification**

**Recruitment**



# LAUNCHING

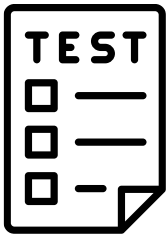

**RRB** NTPC

**TEST - SERIES**

**Vacancy:**

**Graduate Level- 8113**

**Undergraduate Level- 3445**



**By Ankit Avasthi Sir**

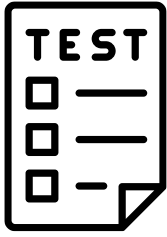

**RRB** NTPC  
**TEST - SERIES**

**99/-** **ONE**  
**YEAR**

## Features

- **100+ Mock Test**
- **78 Sectional Test**
- **40+ Year PYP**
- **60 + Current Affairs**



**By Ankit Avasthi Sir**

₹ PRICE

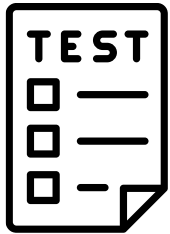

RRB NTPC  
TEST - SERIES

99/- ONE YEAR

Buy Now!

99/-  
One Year



By Ankit Avasthi Sir



# HOW TO BUY

## Step 1

Open the website  
[apnipathshala.com](http://apnipathshala.com)

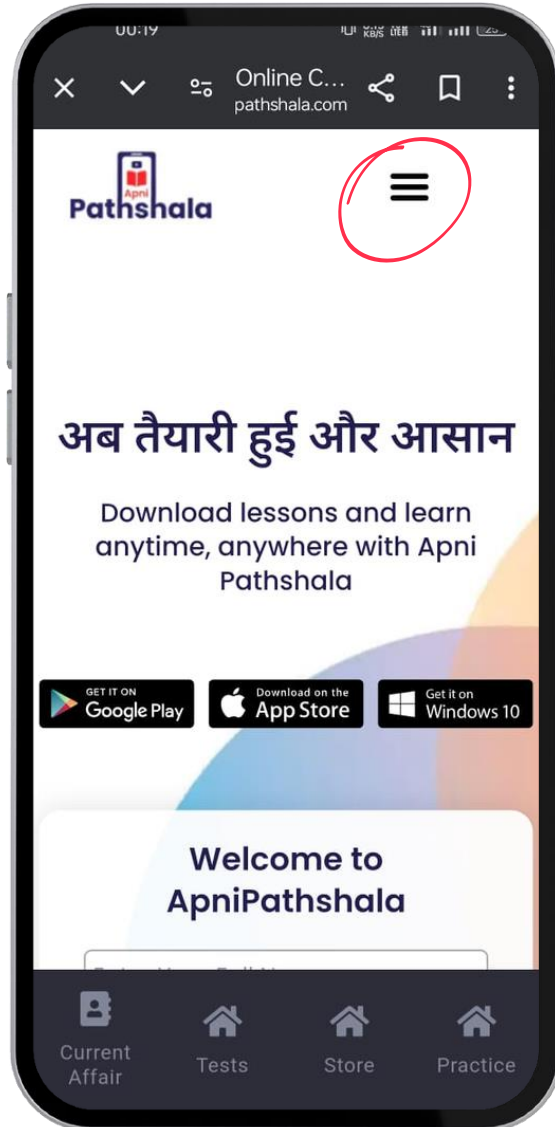

## Step 2

Click on  
Navigation Bar

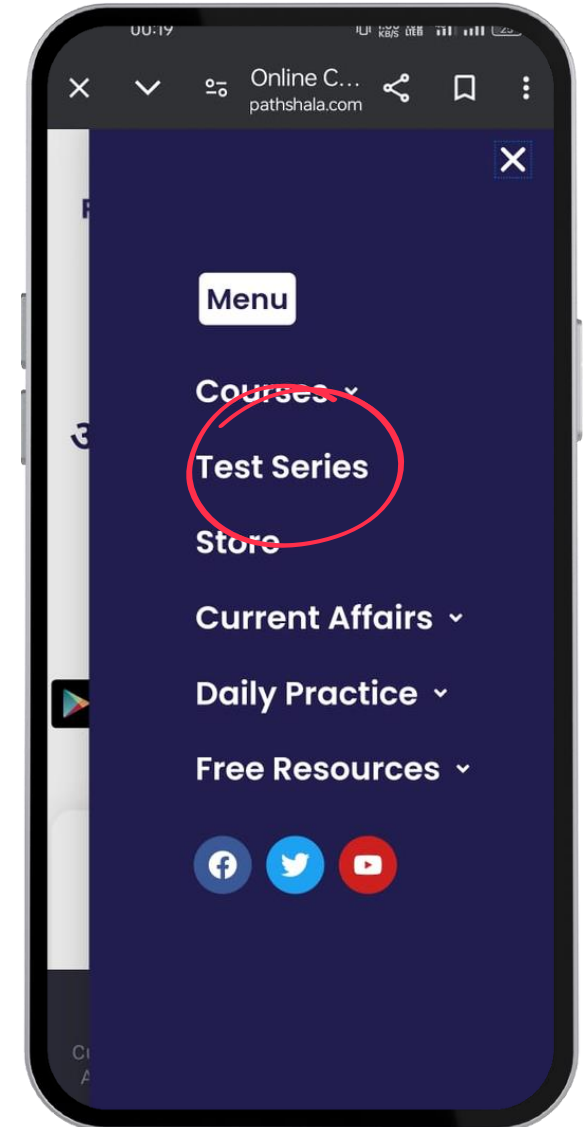

### Step 3

Click on  
**Explore Now**

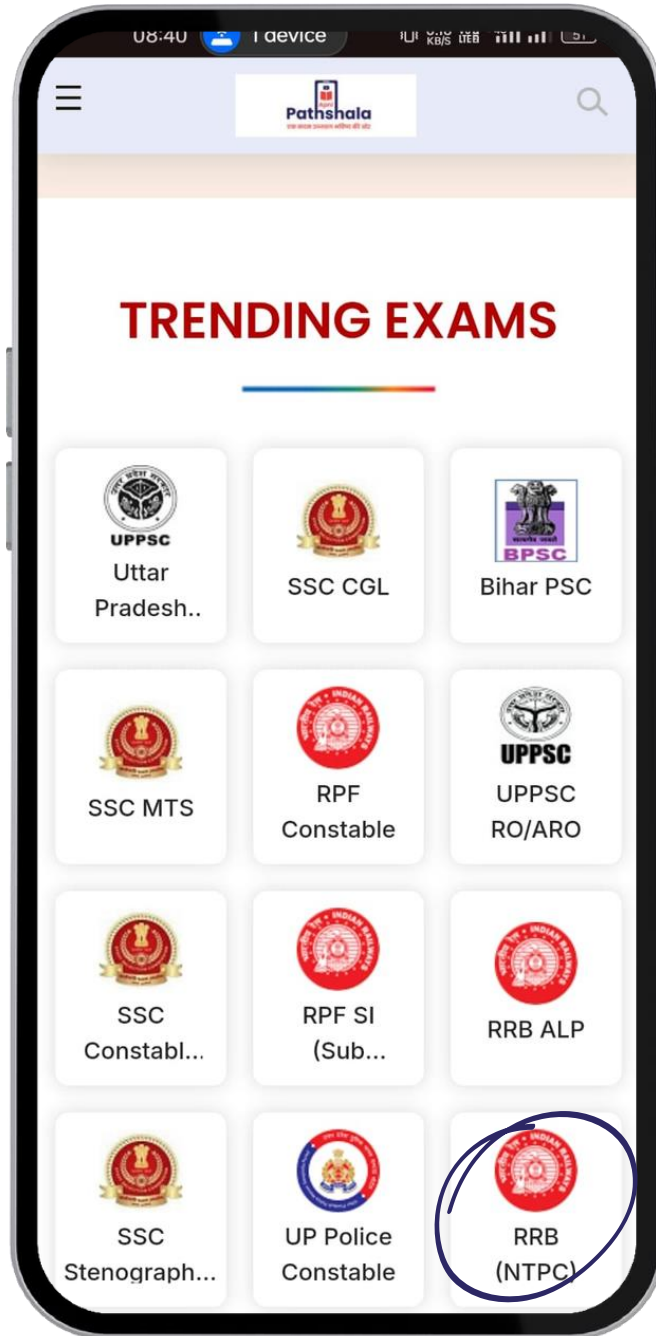

### Step 4

Scroll  
Down

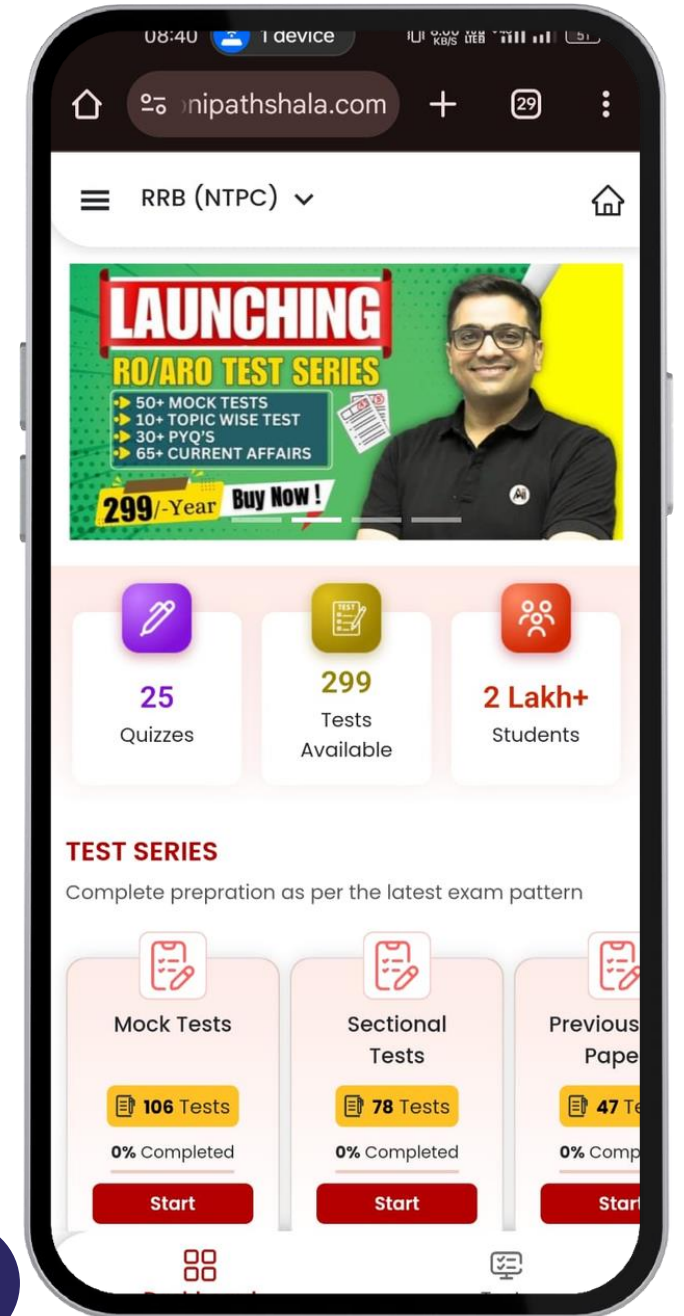

## Step 5

Click on  
Buy Now

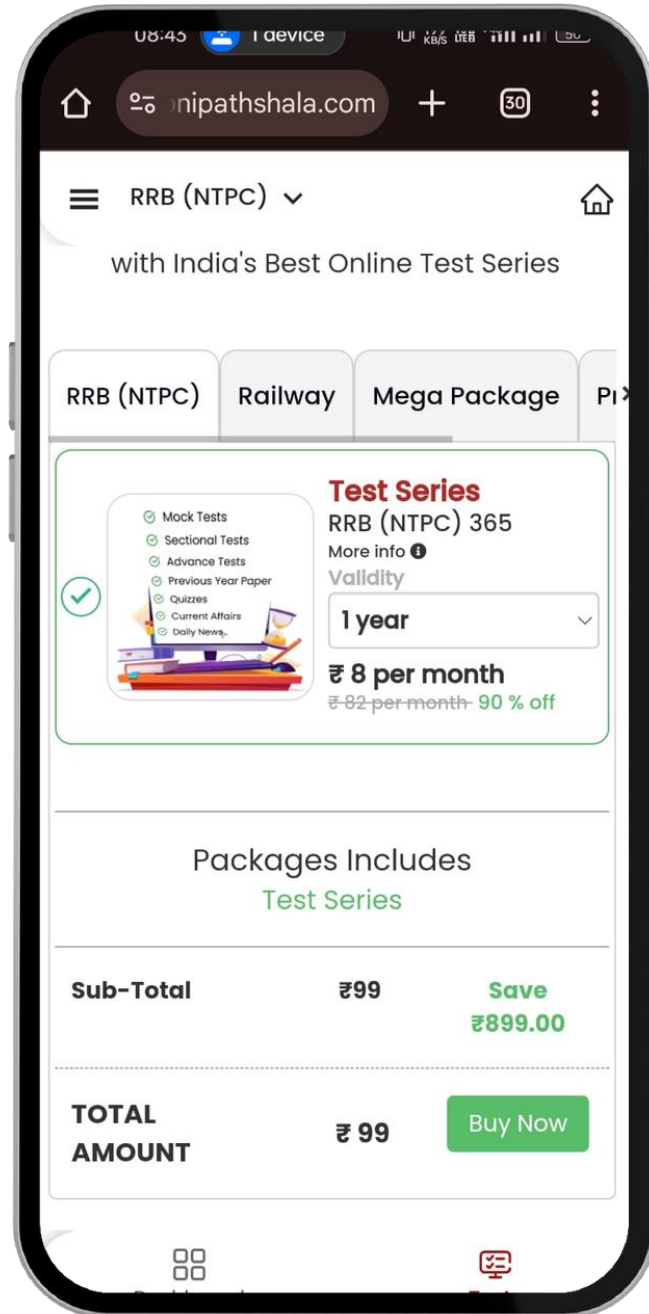

## Step 6

Fill the details  
Pay Now!

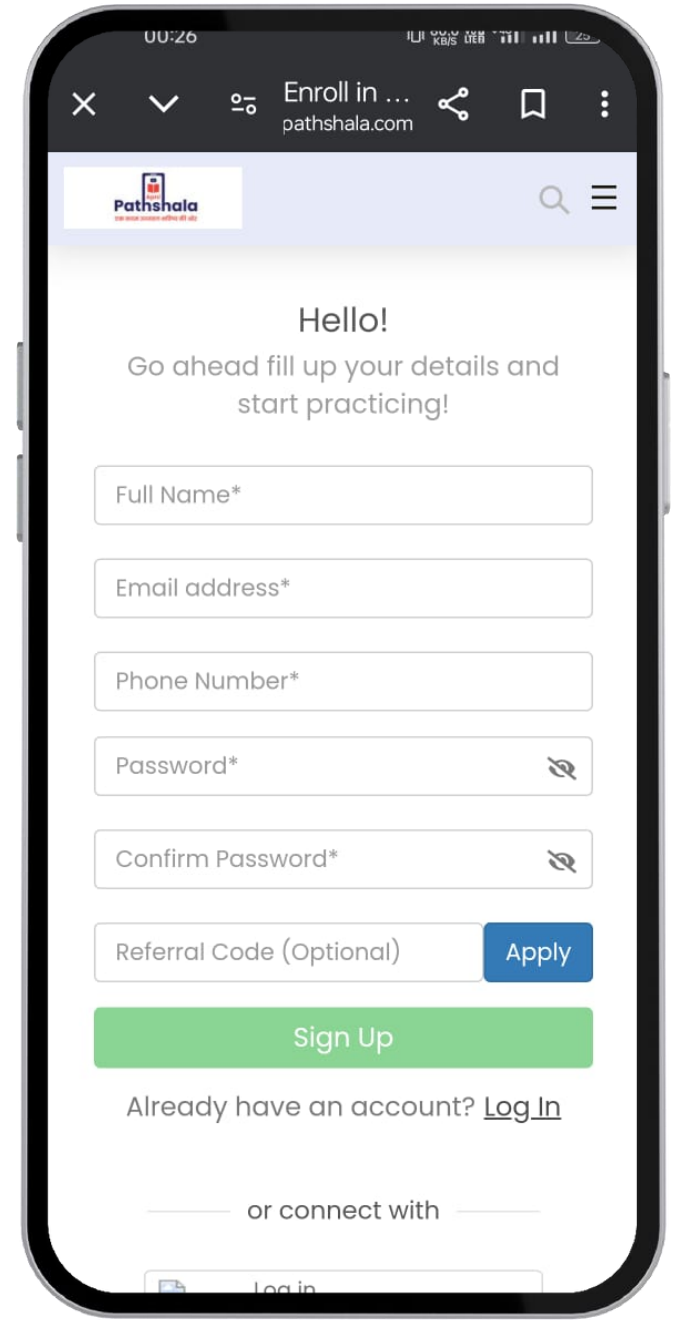



# APNI PATHSHALA

## UPPSC, RO/ARO, BPSC, UP TEST SERIES

### UPPSC

(TEST SERIES)

**299/-**  
YEAR

- 35+ MOCK TESTS
- 40+ PYQ'S
- 180+ TOPIC WISE TEST
- 60+ CURRENT AFFAIRS

### RO/ARO

(TEST SERIES)

**299/-**  
YEAR

- 50+ MOCK TESTS
- 30+ PYQ'S
- 10+ TOPIC WISE TEST
- 65+ CURRENT AFFAIRS

### BPSC

(TEST SERIES)

**299**  
YEAR

- 50+ MOCK TESTS
- 30+ PYQ'S
- 10+ TOPIC WISE TEST
- 65+ CURRENT AFFAIRS

### SSC

(TEST SERIES)

**99/-**  
YEAR

- 30 MOCK TESTS
- 28+ YEAR PYP
- 12 SECTIONAL TEST
- 60+ CURRENT AFFAIRS

### RPF

(TEST SERIES)

**99/-**  
YEAR

- 40 MOCK TESTS
- 2 YEAR PYQ'S
- 4 SECTIONAL TEST
- 10 PRACTICE TEST
- 60 CURRENT AFFAIRS



**ANKIT AVASTHI SIR**

Download | Application  
**Apni Pathshala**

7878158882

Apni.Pathshala Avasthiankit

AnkitAvasthiSir kaankit

# RAS

● LIVE

एकलव्य BATCH

Validity  
1 Year



FOUNDATION BATCH

COMPLETE  
RECORDED BATCH



Price  
**4999/-**

By Ankit Avasthi Sir

2024

# GA FOUNDATION

## RECORDED BATCH

Apni  
Pathshala  
एक कदम उज्ज्वल भविष्य की ओर

**Subject**

HISTORY ,POLITY

GEOGRAPHY

ECONOMICS

**Price**

**1499 /-**

**Validity  
1 Year**

**By Ankit Avasthi Sir**



# GA FOUNDATION

Hand Written  
**Notes**

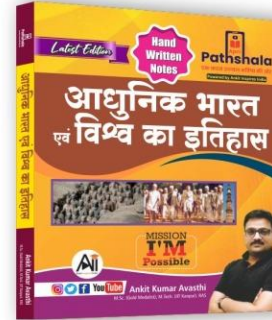
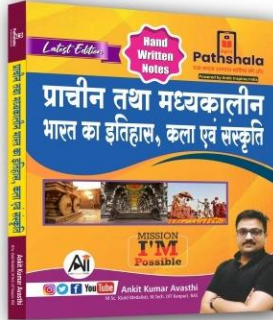
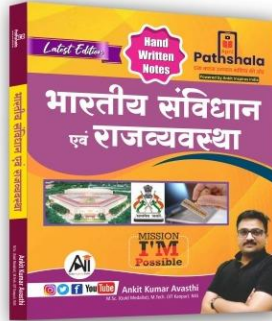
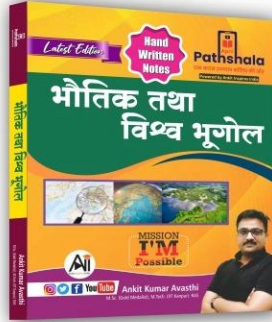
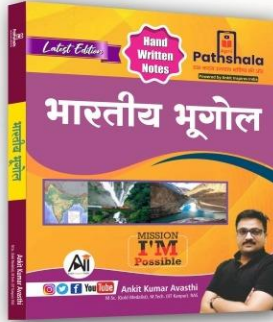

₹ Only  
**1999**

6 पुस्तकों  
का  
सम्पूर्ण सेट

अधिक जानकारी के लिए दिए  
गए नंबर पर संपर्क करें....

 **7878158882**

- सिन्धु नदी का उद्गम किलाश पर्वतीय क्षेत्र में बीखर-सू हिमनद से होता है।
- तिब्बत में इस नदी को सिंगी खंबान कहते हैं।
- यह फमचोक नामक स्थान से भारत में प्रवेश करती है।
- यह नदी भारत में लद्दाख तथा जास्कर श्रेणी के बीच बहती है।
- पाकिस्तान में यह अटक (Attock) नामक स्थानों पर मैदानों में प्रवेश करती है।
- पाकिस्तान में कराँची के पास डेल्टा बनते हुए यह अरब सागर में गिरती है।
- सिन्धु नदी की दायें हाथ की प्रमुख सहायक नदियाँ :- श्योक, रुद्रा, हुनजा, गिलागिट, स्वात, काबुल तथा गोमल
- इसकी प्रमुख बायें हाथ की सहायक नदियाँ झेलम, पिनाब, रावी, व्यास, सतलज, द्रास तथा जास्कर पंचनद
- सिन्धु से पंचनद पाक में मिठानकोट नामक स्थान पर मिलती है।
- 'लेट' सिन्धु नदी के किनारे स्थित है।

### पंचनद

i) झेलम :- इस नदी का उद्गम जम्मू कश्मीर में

- बेरिनाग झील से होता है।
- \* यह नदी बल्लर झील का निर्माण करती है जो भारत की सबसे बड़ी मीठे पानी की झील है।
- इस नदी के किनारे श्रीनगर स्थित है।
- किशनगंगा इसकी दायें हाथ की प्रमुख सहायक नदी है।
- इस नदी पर तुलबुल परियोजना प्रस्तावित है। यह एक नवविद्यन परियोजना है।
- यह नदी भारत तथा पाकिस्तान के बीच अन्तर्राष्ट्रीय सीमा का निर्माण करती है।

ii) पिनाब :- पिनाब नदी का उद्गम हिमाचल प्रदेश में बारालच्छा दर्रे के पास चन्द्र तथा भागा नदियों के मिलने (Confluence) से होता है।

- 1962 में इस नदी पर जल विद्युत उत्पादन परियोजनाएँ स्थित हैं।

उदाहरण :- तुलहस्ती, सलाब, बगलिहार

- यह सिन्धु नदी की सबसे बड़ी सहायक नदी है।

iii) रावी :- रावी नदी का उद्गम शैलांग दर्रे के पास से हिमाचल प्रदेश में होता है।

- हिमाचल प्रदेश में इन नदी पर चमेरा बाँध स्थित है।
- पंजाब में इस नदी पर धीन परियोजना स्थित है।



DATE  
सितम्बर  
14  
2024

- Key Point
1. National News
  2. International News
  3. Govt. Mission, Apps
  4. Awards & Honours
  5. Sports News
  6. Economic News
  7. Newly Appointment
  8. Defence News
  9. Important Days
  10. Technology News
  11. Obituary News
  12. Books & Authors
  13. Index



By Ankit Avasthi Sir

## National Security Strategies Conference-2024



नई दिल्ली में केंद्रीय गृह एवं सहायता मंत्री श्री अनित शाह ने दो-दिवसीय राष्ट्रीय सुरक्षा रणनीति सम्मेलन - 2024 का उद्घाटन किया।

- ✓ गृह मंत्री श्री अनित शाह ने इस अवसर पर पुलिस महानिदेशकों और महानिरीक्षकों की सिफारिशों को ट्रैक करने के लिए डैशबोर्ड का शुभारंभ किया, जिसे राष्ट्रीय अपराध रिकॉर्ड ब्यूरो (NCRB) ने विकसित किया है।

### सम्मेलन का उद्देश्य:

- ✓ इस दो-दिवसीय सम्मेलन का उद्देश्य राज्यों, केन्द्रशासित प्रदेशों, केन्द्रीय सशस्त्र पुलिस बलों (CAPFs) और केन्द्रीय पुलिस संगठनों (CPOs) के शीर्ष नेतृत्व के साथ मिलकर राष्ट्रीय सुरक्षा की उभरती चुनौतियों का समाधान ढूँढने का रोडमैप तैयार करना है।
- ✓ सम्मेलन का आयोजन प्रधानमंत्री नरेंद्र मोदी द्वारा पुलिस महानिदेशकों/महानिरीक्षकों सम्मेलन के दौरान प्रस्तावित किया गया था।

### राष्ट्रीय सुरक्षा पर विचार-विमर्श:

- ✎ इस सम्मेलन का मुख्य उद्देश्य वरिष्ठ पुलिस अधिकारियों, युवा पुलिस अधिकारियों और विशेषज्ञों के बीच विचार-विमर्श के माध्यम से राष्ट्रीय सुरक्षा चुनौतियों का समाधान ढूँढना है।
- ✎ वर्ष 2020 में आयोजित पुलिस महानिदेशक/महानिरीक्षक सम्मेलन में प्रधानमंत्री ने सुझाव दिया था कि सम्मेलन को हाइब्रिड मोड में आयोजित किया जाए, ताकि अधिक से अधिक लोगों की भागीदारी सुनिश्चित हो सके।

### राष्ट्रीय अपराध रिकॉर्ड ब्यूरो (NCRB) के बारे में:

- ✎ राष्ट्रीय अपराध रिकॉर्ड ब्यूरो (NCRB) की स्थापना वर्ष 1986 में केंद्रीय गृह मंत्रालय के अंतर्गत की गई थी।
- ✎ इसका मुख्य उद्देश्य भारतीय पुलिस को सूचना प्रौद्योगिकी समाधान और अपराध से संबंधित सूचनाएं प्रदान कर पुलिस तंत्र को अधिक प्रभावी बनाना था।
- ✎ ब्यूरो की स्थापना राष्ट्रीय पुलिस आयोग (1977-1981) और गृह मंत्रालय के कार्य बल (1985) की सिफारिशों के आधार पर की गई थी।

### NCRB की प्रमुख जिम्मेदारियाँ

- ✓ यौन अपराधियों का राष्ट्रीय डेटाबेस (NDSO) : NCRB को यौन अपराधियों के राष्ट्रीय डेटाबेस (National Database of Sexual Offenders-NDSO) को बनाए रखने और नियमित रूप से इसे राज्यों और केंद्रशासित प्रदेशों के साथ साझा करने की जिम्मेदारी सौंपी गई है।

- ✓ साइबर-अपराध रिपोर्टिंग पोर्टल : ब्यूरो को ऑनलाइन साइबर-अपराध रिपोर्टिंग पोर्टल के तकनीकी और परिचालन प्रबंधन की केंद्रीय नोडल एजेंसी के रूप में नामित किया गया है। इस पोर्टल के माध्यम से नागरिक बाल अश्लीलता, बलात्कार, या सामूहिक बलात्कार से जुड़े अपराधों के सबूत जैसे वीडियो क्लिप अपलोड कर शिकायत दर्ज कर सकते हैं।

- ✓ अंतर-प्रचलित आपराधिक न्याय प्रणाली (ICJS): NCRB को Inter-operable Criminal Justice System (ICJS) के क्रियान्वयन की जिम्मेदारी भी दी गई है। यह प्रणाली, देश की आपराधिक न्याय प्रक्रिया में सुधार लाने के लिए विभिन्न स्तरों को जोड़ने का प्रयास करती है। इसमें पाँच मुख्य स्तर शामिल हैं:

- ✎ पुलिस (अपराध ट्रैकिंग नेटवर्क प्रणाली)
- ✎ फोरेंसिक लैब (ई-फोरेंसिक)
- ✎ न्यायालय (ई-कोर्ट)
- ✎ लोक अभियोजन (ई-अभियोजन)
- ✎ जेल प्रशासन (ई-जेल)

### NCRB के प्रमुख प्रकाशन:

1. क्राइम इन इंडिया रिपोर्ट
2. आकस्मिक मृत्यु और आत्महत्या रिपोर्ट
3. जेल सांख्यिकी
4. भारत में गुमशुदा महिलाएं और बच्चे



# WHATSAPP CHANNEL

"ANKIT AVASTHI SIR"



FOLLOW NOW

आज ही जुड़िये | FOR LATEST  
UPDATES

# CALL CENTRE

7878158882



HOW MAY I HELP YOU



AnkitInspiresIndia

Download "Apni Pathshsla" app now!

Follow us:









## Top stories :



 CNBC TV18

Delhi CM Arvind Kejriwal says he will resign in next 2 days, seeks early polls

17 hours ago

 The Indian Express

Kejriwal to step down as CM: Amid worry over fallout of graft charges, bid to cla...



1 hour ago

 The Hindu

Arvind Kejriwal to resign as Delhi CM, BJP asks, 'why not resign today?'

17 hours ago



 Times of India

'PR stunt ... gimmick': How BJP, Congress reacted to Kejriwal announcing to...

11 hours ago



 ThePrint

What's behind Kejriwal's decision to resign as Delhi CM & who might replace...

13 hours ago





Insights Into The  
**DELHI  
LIQUOR SCAM**

**A Strategia Advizo**  
Accounting Perspective





# केजरीवाल क्यों हुए गिरफ्तार ?

## क्या दिल्ली में लगेगा राष्ट्रपति शासन ?

by Ankit Avasthi Sir



केजरीवाल क्यों हुए गिरफ्तार? क्या दिल्ली में लगेगा राष्ट्रपति शासन? by Ankit Avasthi

Sir

4.3M views • Streamed 1 month ago

 Ankit Inspires India

Pathshala Subscribe Baaten Bazar Ki by Ankit Avasthi Sir: <https://www.youtube.com/@BaatenBazarKi> Subs Ankit ...



केजरीवाल क्यों हुए गिरफ्तार? क्या दिल्ली में लगेगा राष्ट्रपति शासन? by Ankit Avasthi Sir

 Ankit Inspires India  
3.54M subscribers

Join

Subscribe

145K



Summarize

Share

...

 Live Now

 Premium

 Video

 Reels

 Web Stories

 Photo Gallery

 Podcast

 Games

 Movie Review

 Opinion

Useful

 IFSC Code Finder

 Pin Code Finder

# After Arvind Kejriwal's Arrest By ED, BJP Demands Delhi CM's Resignation

ED officials said the 55-year-old AAP national convenor would be produced before a court here on Friday and the ED would seek his custody for interrogation in the case.

By : [ABP News Bureau](#) | Updated at : 21 Mar 2024 11:22 PM (IST)



# After arrest, BJP demands Arvind Kejriwal's resignation

By Alok KN Mishra

Mar 22, 2024 05:38 AM IST



Latest India News

Leader of opposition in Delhi assembly Ramvir Singh Bidhuri said Kejriwal has lost the moral and constitutional right to remain the CM.





केजरीवाल अपनी गिरफ्तारी को चुनौती देने  
सुप्रीम कोर्ट गए थे, फिर अंतरिम जमानत कैसे  
मिल गई?

**ED ने शराब नीति केस में केजरीवाल को 21  
मार्च को अरेस्ट किया था।**

**ED ने 22 मार्च को उन्हें राउज एवेन्यू कोर्ट में  
पेश किया। कोर्ट ने दिल्ली सीएम को 28 मार्च  
तक ED रिमांड पर भेजा, जो बाद में 1 अप्रैल  
तक बढ़ाई गई। कोर्ट ने 1 अप्रैल को उन्हें 15  
अप्रैल तक न्यायिक हिरासत में तिहाड़ जेल  
भेज दिया और ये मियाद बढ़ती गई।**



[News](#) / [Cities](#) / [Delhi](#) / [Kejriwal sent to Tihar jail till April 15; he said accused reported to Atishi, Bhardwaj: ED](#)

# Kejriwal sent to Tihar jail till April 15; he said accused reported to Atishi, Bhardwaj: ED

Additional Solicitor General S V Raju, representing the ED, told the court of Special Judge Kaveri Baweja that Kejriwal was not cooperative and had not shared his passwords with the agency.

Written by [Nirbhay Thakur](#)

New Delhi | Updated: April 2, 2024 07:35 IST



इस दौरान केजरीवाल ने अपनी गिरफ्तारी को चुनौती देते हुए दिल्ली हाईकोर्ट में रिट याचिका दायर की। हाईकोर्ट ने 9 अप्रैल को उनकी याचिका खारिज कर दी।

इसके बाद केजरीवाल ने सुप्रीम कोर्ट का दरवाजा खटखटाया।



## Arvind Kejriwal to move Supreme Court against Delhi HC order dismissing his plea challenging ED arrest

Kejriwal, who is currently in judicial custody, has also challenged his subsequent remand in ED custody in the case

April 09, 2024 04:54 pm | Updated 04:55 pm IST - New Delhi

PTI

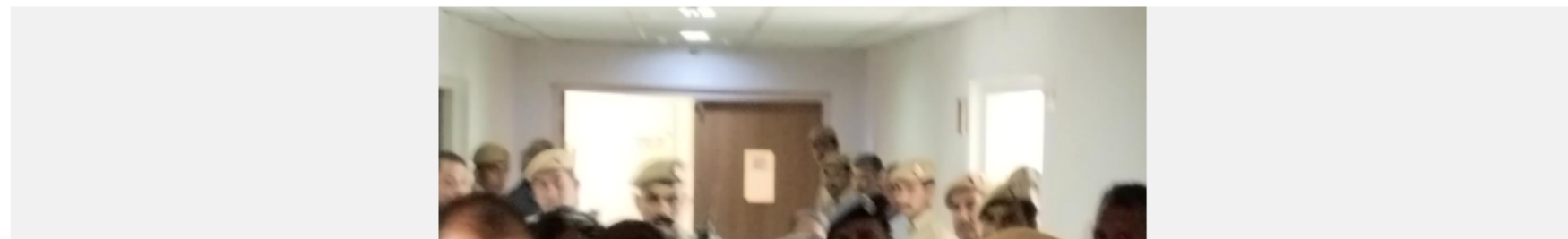
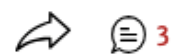

इसके बाद की टाइमलाइन...

- **15 अप्रैल** को सुप्रीम कोर्ट ने ED को नोटिस देकर गिरफ्तारी पर जवाब मांगा। हलफनामे में ED ने कहा कि कई बार समन भेजे जाने के बावजूद उन्होंने एजेंसी के साथ सहयोग नहीं किया।
- **29 अप्रैल** की सुनवाई में केजरीवाल की तरफ से वकील अभिषेक मनु सिंघवी ने दलीलें दीं। गिरफ्तार करने का अधिकार होने का मतलब यह नहीं कि गिरफ्तार कर लें। आरोप साबित होना चाहिए, सिर्फ शक नहीं होना चाहिए।
- **29 अप्रैल** को कोर्ट ने केजरीवाल से पूछा- आप गिरफ्तारी और रिमांड के खिलाफ यहां आए, आप जमानत के लिए ट्रायल कोर्ट क्यों नहीं गए? इस पर केजरीवाल के वकील सिंघवी ने कहा था कि गिरफ्तारी अवैध है इसलिए।



- **30 अप्रैल** की सुनवाई में सुप्रीम कोर्ट ने ईडी से कई सवाल पूछे। PMLA के सेक्शन-19 की व्याख्या कैसे की जाए, **क्योंकि** केजरीवाल जमानत के लिए आवेदन करने के बजाय गिरफ्तारी और रिमांड के खिलाफ आ रहे हैं। गिरफ्तारी की टाइमिंग। चुनाव के पहले ऐसा क्यों किया?

- **3 मई** को हुई सुनवाई में दो घंटे की लंबी बहस के बाद बेंच ने कहा था कि मेन केस यानी जिसमें केजरीवाल ने अपनी गिरफ्तारी और रिमांड को चुनौती दी है, इसमें समय लग सकता है। लोकसभा चुनाव को देखते हुए केजरीवाल की अंतरिम जमानत पर विचार किया जा सकता है, ताकि वे कैंपेन में हिस्सा ले सकें।

- **7 मई** को केजरीवाल की अंतरिम जमानत पर बहस हुई और सुप्रीम कोर्ट ने शर्तों पर बात की।



## Timeline of Arvind Kejriwal's jail to bail

- **March 21, 2024:** HC refused to grant protection from arrest to Kejriwal. ED arrested Kejriwal.
- **March 23, 2024:** Kejriwal moved HC challenging his arrest by ED.
- **April 9, 2024:** HC dismissed Kejriwal's petition against arrest by ED.
- **April 15:** Kejriwal moved SC against Delhi HC order. SC refused any immediate relief while issuing notice to ED.
- **April 30:** SC questioned the timing of Kejriwal's arrest
- **May 5:** SC said "it may consider" granting interim bail to Kejriwal because of the elections
- **May 7:** The Supreme Court postponed its decision on the interim bail.
- **May 9:** In a fresh affidavit filed in the Supreme Court, the ED said "even a contesting candidate is not granted interim bail if he is in custody for his own campaigning".

# SC grants interim bail to Kejriwal till June 1; bars him from visiting CMO or signing any official files



May 24, 2024



READ LATER



PRINT



SC grants interim bail to Kejriwal till June 1; bars him from visiting CMO or signing any official files

## **June 2, 2024: Kejriwal surrenders at Tihar Jail**

Kejriwal surrenders at Tihar Jail, a day after his interim bail granted by the Supreme Court in the excise policy case is ended.

## **June 26, 2024: CBI formally arrests Kejriwal**

The CBI arrests Kejriwal in the corruption case linked to the alleged scam. Special Judge Amitabh Rawat in the Rouse Avenue Court allows the CBI to formally arrest Kejriwal. He is already in custody in ED case.

While the ED case investigates the alleged money trail, the CBI case seeks to prove corruption and bribe-taking by public servants.

Advertisement

## **July 12, 2024: SC grants Kejriwal interim bail in ED case**

**The Supreme Court grants him interim bail, raising questions on the legality and necessity of his arrest in March by the ED in the Delhi excise policy case.**

**Kejriwal continues to remain in custody since he is facing arrest in the CBI case in the same excise policy case.**

## **August 5, 2024: Delhi HC upholds CBI's decision on arrest**

**The Delhi High Court upholds the CBI's decision to arrest Kejriwal, and directs him to approach the trial court for bail.**

## **August 12, 2024: Kejriwal moves SC**

**Kejriwal challenges the Delhi HC's order at the Supreme Court.**

## **September 5, 2024: SC reserves order on bail plea**

**The Supreme Court reserves its decision on the bail plea of Delhi Chief Minister Arvind Kejriwal and his challenge to his arrest by the CBI under the Prevention of Corruption Act, 1988, in connection with the Delhi excise policy case.**

## **September 13, 2024: Kejriwal is granted bail by SC**

**Justice Kant, in his judgement, says Kejriwal is granted bail in the CBI case with a bail bond of Rs 10 lakh. He is also directed to not make any public comments on the case.**



Ankit Kumar Avasthi 

@kaankit



दिल्ली के मुख्यमंत्री अरविंद केजरीवाल को दिल्ली शराब पॉलिसी मामले में सुप्रीम कोर्ट से जमानत।

[Translate post](#)

11:47 AM · Sep 13, 2024 · **16.2K** Views

---



☰ Top stories :



TH The Hindu

Arvind Kejriwal to resign as Delhi CM, BJP asks, 'why not resign today?' ✓

22 hours ago

NDTV

Who Will Replace Arvind Kejriwal As Delhi Chief Minister? The Faces In...



14 minutes ago

ThePrint

What's behind Kejriwal's decision to resign as Delhi CM & who might replace...

18 hours ago



Zee News

'PR Stunt; Sonia Gandhi Model...': How BJP, Congress Leaders Reacte...

19 hours ago



DH Deccan Herald

Arvind Kejriwal to resign after 2 days, return as CM only after 'certificate of...

22 hours ago





दिल्ली के मुख्यमंत्री अरविंद केजरीवाल शुक्रवार (13 सितंबर) शाम करीब 6.15 बजे तिहाड़ जेल से बाहर आ गए। वे 177 दिन बाद जेल से निकले। इससे पहले आज सुबह सुप्रीम कोर्ट ने दिल्ली शराब नीति से जुड़े CBI केस में केजरीवाल को जमानत दी थी। अदालत ने जमानत के लिए वही शर्तें लगाई हैं, जो ED केस में बेल देते वक्त लगाई गई थीं।

मैं सही था, इसलिए भगवान ने मेरा साथ दिया। जेल से बाहर आकर मेरी ताकत 100 गुना बढ़ गई है।

- तिहाड़ से बाहर आकर अरविंद केजरीवाल

केजरीवाल के खिलाफ 2 जांच एजेंसी (ED और CBI) ने केस दर्ज किया है। ED मामले में उन्हें सुप्रीम कोर्ट से 12 जुलाई को जमानत मिली थी। AAP ने इस फैसले को सत्य की जीत बताया है।

शराब नीति केस में एन्फोर्समेंट डायरेक्ट्रेट (ED) ने उन्हें 21 मार्च को अरेस्ट किया था। बाद में 26 जून को CBI ने उन्हें जेल से हिरासत में लिया था।

दो जजों की बेंच जमानत पर एकमत, लेकिन गिरफ्तारी पर अलग राय जस्टिस सूर्यकांत और जस्टिस उज्ज्वल भुइयां की बेंच ने CBI की गिरफ्तारी को नियमों के तहत बताया।

*'ED मामले में जमानत मिलने के बावजूद केजरीवाल को जेल में रखना न्याय का मजाक उड़ाना होगा। गिरफ्तारी की ताकत का इस्तेमाल बहुत सोच समझकर किया जाना चाहिए।*

- सुप्रीम कोर्ट ने फैसले में कहा

जस्टिस सूर्यकांत ने कहा:

1. अगर कोई व्यक्ति पहले से हिरासत में है। जांच के सिलसिले में उसे दोबारा अरेस्ट करना गलत नहीं है। CBI ने बताया है कि उनकी जांच क्यों जरूरी थी।
2. याचिकाकर्ता की गिरफ्तारी अवैध नहीं है। CBI ने नियमों का कोई उल्लंघन नहीं किया है। उन्हें जांच की जरूरत थी। इसलिए इस केस में अरेस्टिंग हुई।

जस्टिस उज्ज्वल भुइयां ने कहा:

1. CBI की गिरफ्तारी जवाब से ज्यादा सवाल खड़े करती है। जैसे ही ED केस में उन्हें जमानत मिलती है। CBI एक्टिव हो जाती है। ऐसे में अरेस्टिंग के समय पर सवाल खड़े होते हैं।
2. CBI को निष्पक्ष दिखना चाहिए और हर संभव प्रयास किया जाना चाहिए ताकि गिरफ्तारी में मनमानी न हो। जांच एजेंसी को पिंजरे में बंद तोते की धारणा को दूर करना चाहिए।

# 'Caged Parrot' Tag Returns To Haunt CBI After Supreme Court's Bail To Arvind Kejriwal

The Supreme Court bench said perception matters and the CBI should show it is an "uncaged parrot".

India News | Edited by Rohit Paul | Updated: September 13, 2024 12:59 pm IST

## TRENDING



Who Is Ryan Routh, Man Arrested For Donald Trump's Assassination Attempt



Elon Musk After Trump Assassination Bid: "No One Even Trying To..."



Video: Terrorist Runs For Cover In J&K, Shot Dead By Security Forces



The Supreme Court had first used the phrase for the CBI in 2013.

## शराब नीति केस

# गिरफ्तारी से बेल तक



### अरविंद केजरीवाल

गिरफ्तारी  
21 मार्च 2024

रिहाई  
177 दिन बाद



### संजय सिंह

गिरफ्तारी  
4 अक्टूबर 2023

रिहाई  
181 दिन बाद



### मनीष सिसोदिया

गिरफ्तारी  
26 फरवरी 2023

रिहाई  
510 दिन बाद



### के कविता

गिरफ्तारी  
15 मार्च 2024

रिहाई  
150 दिन बाद

**शराब नीति केस-** केजरीवाल 156 दिन जेल में बिता चुके केजरीवाल को ED ने 21 मार्च को गिरफ्तार किया था। 10 दिन की पूछताछ के बाद 1 अप्रैल को तिहाड़ जेल भेजा गया। 10 मई को 21 दिन के लिए लोकसभा चुनाव में प्रचार के लिए रिहा किया गया। ये रिहाई 51 दिन जेल में रहने के बाद मिली थी। 2 जून को केजरीवाल ने तिहाड़ जेल में सरेंडर कर दिया।

**13 सितंबर को केजरीवाल की रिहाई हो जाती है तो उन्हें जेल गए कुल 177 दिन हो जाएंगे। इनमें से वे 21 दिन अंतरिम जमानत पर रहे। यानी केजरीवाल ने अब तक कुल 156 दिन जेल में बिताए हैं।**





AAP

@AamAadmiParty



## The Family Man ❤️

फ़र्ज़ी केस में महीनों जेल में बिताने के बाद घर पहुंचने पर अपने परिवारजनों से मिले CM केजरीवाल 🙏

#केजरीवाल\_आ\_गये

[Translate post](#)



8:49 PM · Sep 13, 2024 · 43.4K Views

2 दिन पहले (13 सितंबर) जमानत पर जेल से बाहर आए अरविंद केजरीवाल ने रविवार को कहा कि वे 2 दिन में दिल्ली के मुख्यमंत्री पद से इस्तीफा दे देंगे। केजरीवाल आम आदमी पार्टी के दफ्तर में बोल रहे थे।

उन्होंने कहा- 'भाजपा ने मुझ पर बेईमानी, भ्रष्टाचार के आरोप लगाए हैं, अब जनता की अदालत में मेरी ईमानदारी का फैसला होगा। दो-तीन दिन में विधायकों की बैठक में नया CM चुना जाएगा। चुनाव तक मैं मुख्यमंत्री की कुर्सी पर नहीं बैठूंगा। मनीष सिसोदिया भी कोई पद नहीं लेंगे, उनका भी यही सोचना है।'

केजरीवाल के दो दिन में इस्तीफा देने के सवाल पर दिल्ली की मंत्री आतिशी ने कहा- 'आज रविवार है, सोमवार को ईद की छुट्टी है। वर्किंग डे 17 सितंबर को है। इस वजह से अरविंद ने 2 दिन का समय लिया है।'

17 सितंबर को ही प्रधानमंत्री मोदी का 74वां जन्मदिन है। वे इस दिन कुछ घंटे गुजरात में रहेंगे फिर ओडिशा जाएंगे।

**Delhi CM Arvind Kejriwal  
announces resignation, release on  
bail why ?**







# केजरीवाल की जमानत पर कोर्ट की 6 शर्तें

- 1 अरविंद केजरीवाल मुख्यमंत्री कार्यालय नहीं जा सकेंगे।
- 2 किसी भी सरकारी फाइल पर साइन नहीं करेंगे।
- 3 केस से जुड़ा कोई सार्वजनिक बयान नहीं देंगे।
- 4 10 लाख रुपए का बेल बॉन्ड भरना होगा।
- 5 जांच में बाधा डालने या गवाहों को प्रभावित करने की कोशिश नहीं करेंगे।
- 6 जरूरत पड़ने पर ट्रायल कोर्ट में पेश होंगे और जांच में सहयोग करेंगे।



















## Delhi CM Arvind Kejriwal to quit in two days, take 'agnipariksha'

"Resigning at this juncture (allows Kejriwal to occupy the) moral high ground... after being released from jail, and is in the interest of the people of Delhi as well," a party source said

Pheroze L. Vincent

New Delhi

Published 16.09.24, 05:46 AM





AAP

@AamAadmiParty

...

आज मैं जनता से पूछने आया हूँ कि आप केजरीवाल को ईमानदार मानते हो या गुनाहगार

अब जब तक दिल्ली की जनता अपना फैसला नहीं सुना देती है तब तक मैं CM की कुर्सी पर नहीं बैटूँगा।

मैं आज से 2 दिन बाद मुख्यमंत्री के पद से इस्तीफ़ा दे दूँगा।



Last edited 12:42 PM · Sep 15, 2024 · 124K Views

## केजरीवाल की स्पीच, 5 मैसेज

**1. भगत सिंह की किताब लेकर पहुंचे:** केजरीवाल सभा में भगत सिंह की जेल में लिखी किताब "भगत सिंह की जेल डायरी" लेकर पहुंचे। कहा कि भगत सिंह के खत अंग्रेज बाहर ले जाते थे। मैं जेल में था, मेरी चिट्ठी एलजी तक नहीं पहुंचाई गई। मुझे धमकाया गया कि दोबारा ऐसा ना करूं।“

**2. खुद को क्रांतिकारी मुख्यमंत्री कहा:** केजरीवाल ने कहा कि भगत सिंह के बाद, 90-95 साल बाद आजाद भारत में एक क्रांतिकारी मुख्यमंत्री जेल गया। 15 अगस्त से 3 दिन पहले एलजी से कहा था कि मेरी जगह आतिशी को तिरंगा फहराने दिया जाए। चिट्ठी एलजी तक नहीं गई।

**3. माता सीता की तरह मेरी अग्निपरीक्षा:** दिल्ली सीएम ने कहा कि जब 14 साल के बाद भगवान राम वनवास से लौटे तो माता सीता को अग्नि परीक्षा देनी पड़ी थी। आज मैं अग्निपरीक्षा दूंगा।

**4. गैर भाजपाई CM जेल जाएं तो इस्तीफा ना दें:** केजरीवाल ने कहा- मैं सभी नॉन भाजपा सीएम से प्रार्थना करता हूं। अगर PM जेल भेजें तो इस्तीफा मत देना। हम सबको मिलकर लड़ना है। बहुमत से सरकार आई और मुख्यमंत्री इस्तीफा दे दे। इनका फॉर्मूला आम आदमी पार्टी ने फेल कर दिया।

**5. दिल्ली विधानसभा चुनाव नवंबर में हो:** केजरीवाल बोले- फरवरी में चुनाव हैं, मैं मांग करता हूं कि चुनाव नवंबर में कराए जाएं। महाराष्ट्र के साथ चुनाव हों। आपका फैसला आने तक मैं जिम्मेदारी नहीं संभालूंगा। आम आदमी पार्टी से कोई और मुख्यमंत्री बनेगा।

WHY  
NOW?

 Live Now

 Premium

 Video

 Reels

 Web Stories

 Photo Gallery

 Podcast

 Games

 Movie Review

 Opinion

Useful

 IFSC Code Finder

 Pin Code Finder

# After Arvind Kejriwal's Arrest By ED, BJP Demands Delhi CM's Resignation

ED officials said the 55-year-old AAP national convenor would be produced before a court here on Friday and the ED would seek his custody for interrogation in the case.

By : [ABP News Bureau](#) | Updated at : 21 Mar 2024 11:22 PM (IST)





**HEMANT SOREN**

**ARRESTED**





# CHAMPAI SOREN QUILTS AS JHARKHAND CHIEF MINISTER

NDTV





# **AFTER BAIL, KEJRIWAL TO RESIGN AS DELHI CM**



## केजरीवाल के इस्तीफे के मायने, 3 बातें...

**1. CM, लेकिन पावर नहीं:** दिल्ली शराब नीति केस में अरविंद केजरीवाल 177 दिन बाद जेल से जमानत पर बाहर आए। सुप्रीम कोर्ट ने शर्त रखी कि वो CM ऑफिस नहीं जाएंगे और ना ही किसी फाइल पर साइन करेंगे। यानी जेल से बाहर आने और मुख्यमंत्री रहते हुए भी उनके पास पावर नहीं रहा। सरकार कैबिनेट भरोसे चलेगी।

**2. 5 महीने का कार्यकाल बचा:** दिल्ली विधानसभा का कार्यकाल फरवरी 2025 में खत्म हो रहा है। यानी सरकार के पास चुनाव में सिर्फ 5 महीने ही बचे हैं। इस दौरान सरकारें लोकलुभावन चुनावी फैसले लेती हैं। केजरीवाल कोर्ट की शर्तों में बंधे। जेल से छूटने के बाद केजरीवाल के साथ सिंपथी है। दो-तीन महीने पहले दिल्ली में चुनाव की मांग कर केजरीवाल इस सिंपथी को भुनाना चाहेंगे।

**3. भाजपा ने इस्तीफा मांगा था, उसका भी जवाब दे सकेंगे:** दिल्ली शराब नीति केस में नाम आने और गिरफ्तारी के बाद से ही भाजपा के नेता अरविंद केजरीवाल से मुख्यमंत्री पद छोड़ने की मांग कर रहे हैं। केजरीवाल ने अब इस्तीफे का ऐलान कर दिया है। अब वे भाजपा नेताओं के हर हमले का जवाब सकेंगे कि मैंने तो इस्तीफा दे दिया।

49 दिन में कुर्सी छोड़कर केजरीवाल ने सभी को चौंकाया था



ये पहला मौका नहीं है जब केजरीवाल ने सभी को चौंका दिया हो.

**2014 में भी सभी को चौंकाया था :** बता दें कि दिल्ली में फरवरी 2025 में विधानसभा के चुनाव होने हैं. आंदोलन से निकले और राजनीति में आए केजरीवाल पिछले करीब एक दशक से दिल्ली की राजनीति में सक्रिय हैं. आम आदमी पार्टी 2013 से दिल्ली की सत्ता में हैं. तब से केजरीवाल ने कई चौंकाने वाले फैसले लिए.

**49 दिन में दिया था इस्तीफा :** 2013 में हुए विधानसभा चुनाव में 70 सीटों पर चुनाव हुए थे. 8 दिसंबर 2013 को नतीजे आए. इसमें भाजपा 32 सीटों के साथ सबसे बड़ी पार्टी बनकर उभरी. हालांकि, बहुमत नहीं मिला. आप को 28 और कांग्रेस को 8 सीटें मिलीं. कांग्रेस के समर्थन से अरविंद केजरीवाल ने मुख्यमंत्री बनते हुए सरकार बनाई. हालांकि, 49 दिन बाद दोनों पार्टियों का गठबंधन टूट गया. केजरीवाल ने इस्तीफा दे दिया. कहा कि वह जनलोकपाल बिल नहीं पास करा पाए इसलिए वह सीएम पद छोड़ रहे हैं. इसके बाद जब विधानसभा के चुनाव हुए तो केजरीवाल की पार्टी ने अकेले बहुमत हासिल किया.



# बेल अब क्यों ?









# CJI से मिलने पहुंचे PM

AI  
SEP  
13

## और आ गया राजनीतिक भूचाल

### विपक्ष क्यों कर रहा है विरोध ?



Bv Ankit Avasthi Sir

CJI से मिलने पहुंचे PM और आ गया राजनीतिक भूचाल! विपक्ष क्यों कर रहा है विरोध? by Ankit...

404K views • 2 days ago



Ankit Inspires India

4.26M subscribers

CJI से मिलने पहुंचे PM और आ गया राजनीतिक भूचाल! विपक्ष क्यों कर रहा है ...

New



आपने मीडिया तो  
**खरीद लिया ...**  
क्या न्यायपालिका भी ?



**FT.SHAHZAD POONAWALA**



**R.**  
DIGITAL



**ASSEMBLY ELECTIONS IN  
HARYANA, JAMMU & KASHMIR  
DATES ANNOUNCED**



सुप्रीम कोर्ट से जमानत मिलने के बाद जेल से बाहर आए दिल्ली के मुख्यमंत्री अरविंद केजरीवाल अब हरियाणा विधानसभा चुनाव पर फोकस करेंगे। पार्टी के प्रचार अभियान की कमान संभालने के साथ ही वह पार्टी की रणनीति को भी जमीन पर उतारने की तैयारी में जुट गए हैं।

केजरीवाल के हरियाणा में एक्टिव होने से BJP और कांग्रेस दोनों की टेंशन बढ़ना तय मानी जा रही है। वह इसलिए है कि हरियाणा में बीजेपी 10 साल से सरकार चला रही है। कांग्रेस मुख्य विपक्षी दल की भूमिका में है। सियासी जानकारों की मानें तो कांग्रेस और बीजेपी में ही अभी सीधा मुकाबला दिखाई दे रहा है। हालांकि अरविंद केजरीवाल की पार्टी AAP ने भी सभी 90 सीटों पर अपने उम्मीदवार उतार दिए हैं।

AAP को चुनाव में सबसे ज्यादा कांग्रेस और बीजेपी के बागी नेताओं से उम्मीदें हैं। 2019 से इतर इस बार AAP ने अपने संगठन का विस्तार भी कर लिया और कई इलाकों में मजबूत पकड़ भी बनाई है।

# हरियाणा में AAP का इन इलाकों में प्रभाव

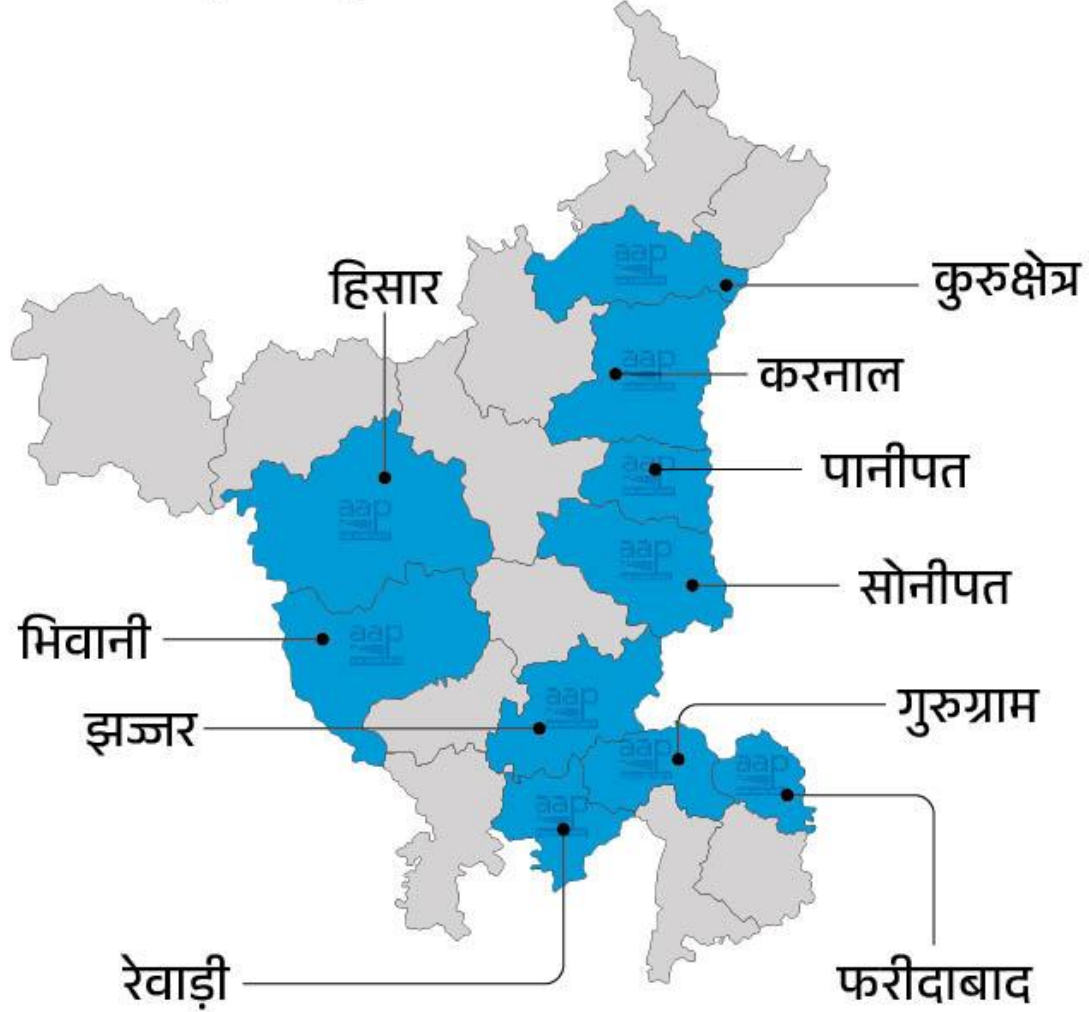

मैप प्रतीकात्मक है | सोर्स- d-maps





नए CM ?



डाउनलोड करें  
आजतक ऐप



# दिल्ली सीएम की रेस में कौन-कौन ?



17:05



आतिशी  
मंत्री



कैलाश गहलोत  
मंत्री



सौरभ भारद्वाज  
मंत्री



गोपाल राय  
मंत्री





**RRB NTPC Notification**

**Recruitment**



# LAUNCHING

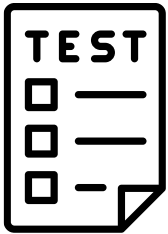

**RRB** NTPC

**TEST - SERIES**

**Vacancy:**

**Graduate Level- 8113**

**Undergraduate Level- 3445**



**By Ankit Avasthi Sir**

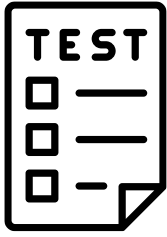

**RRB** NTPC  
**TEST - SERIES**

**99/-** **ONE**  
**YEAR**

## Features

- **100+ Mock Test**
- **78 Sectional Test**
- **40+ Year PYP**
- **60 + Current Affairs**



**By Ankit Avasthi Sir**

₹ PRICE

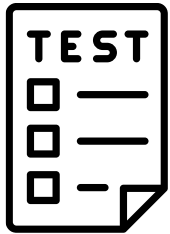

RRB NTPC  
TEST - SERIES

99/- ONE YEAR

Buy Now!

99/-  
One Year



By Ankit Avasthi Sir



# HOW TO BUY

## Step 1

Open the website  
[apnipathshala.com](http://apnipathshala.com)

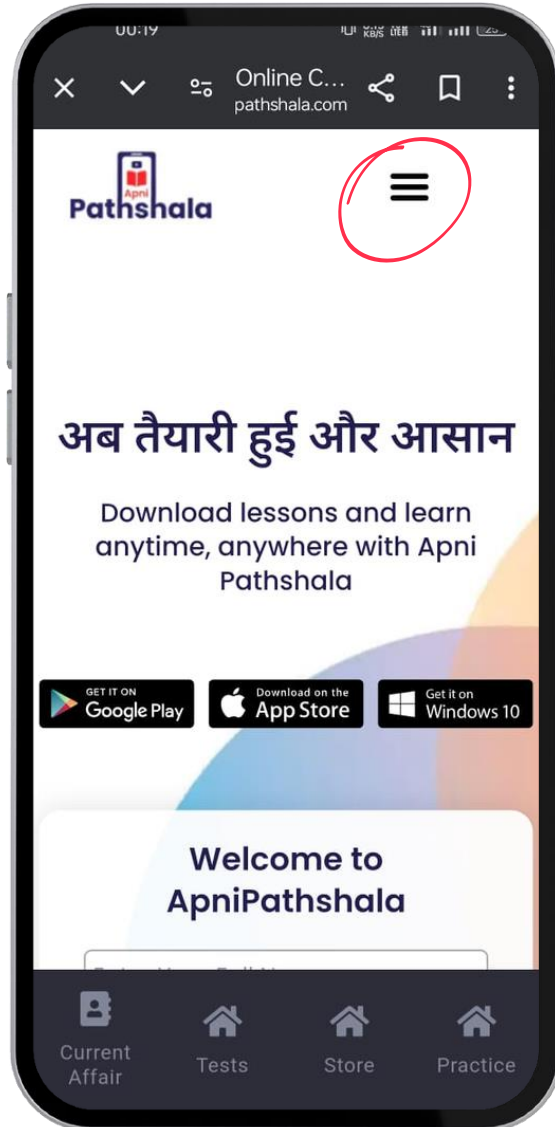

## Step 2

Click on  
Navigation Bar

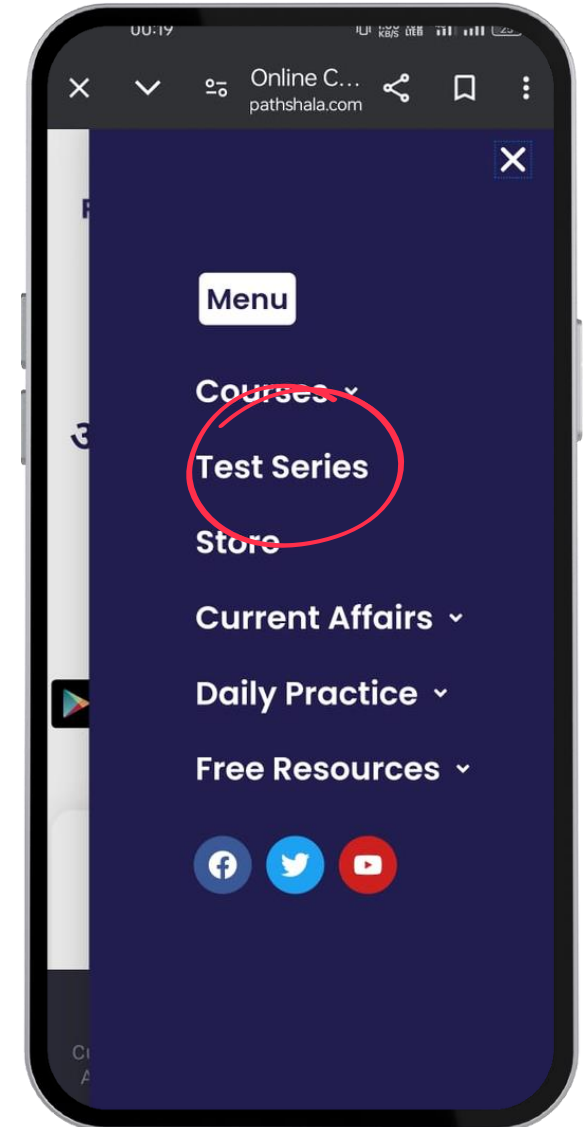

### Step 3

Click on  
**Explore Now**

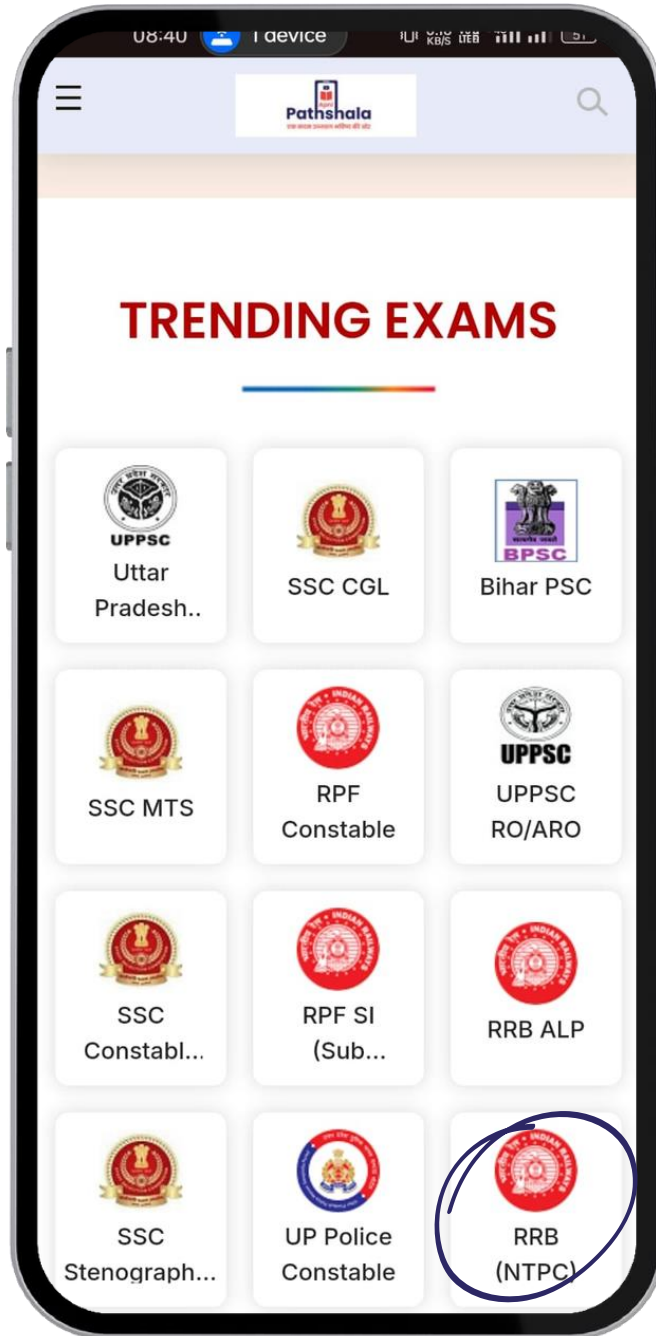

### Step 4

Scroll  
Down

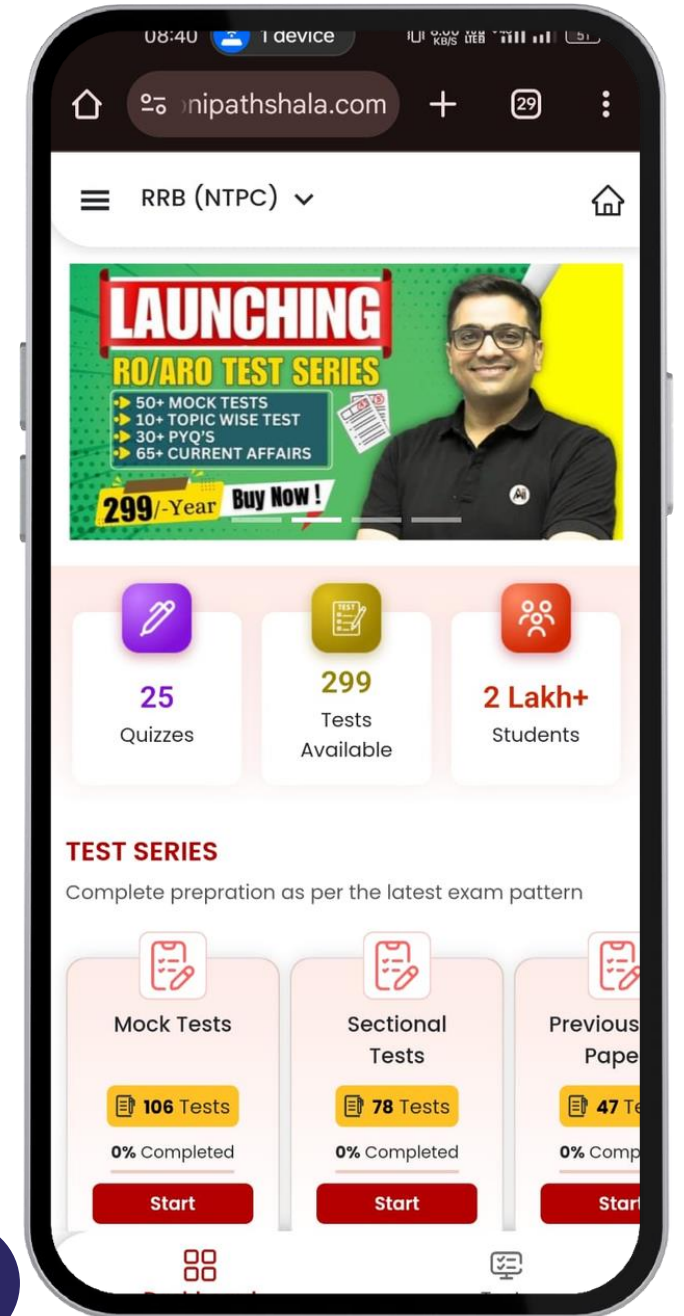

## Step 5

Click on  
Buy Now

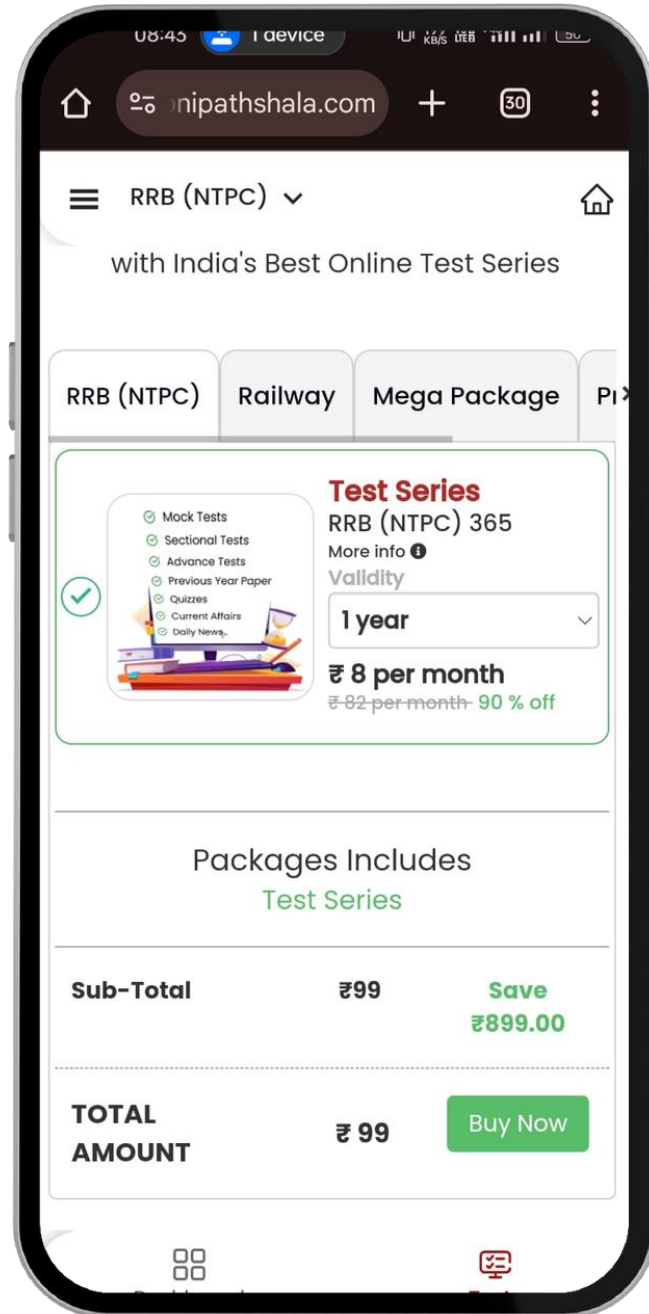

## Step 6

Fill the details  
Pay Now!

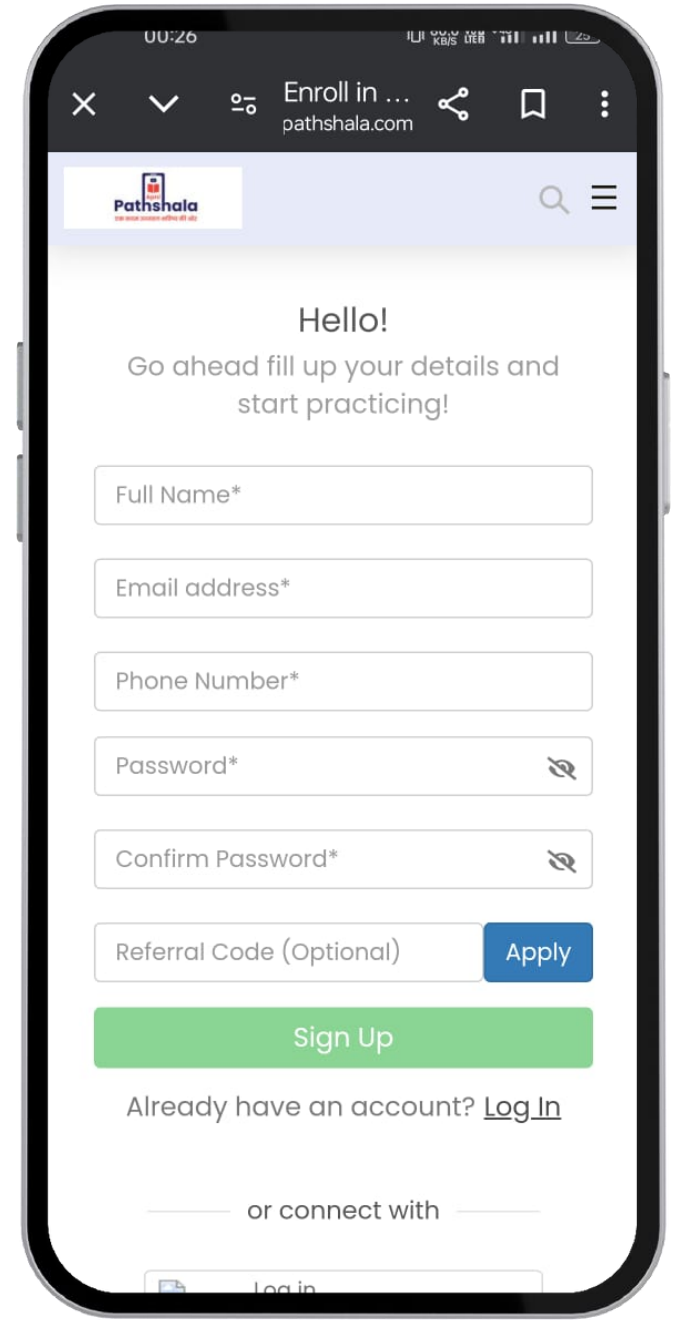



# APNI PATHSHALA

## UPPSC, RO/ARO, BPSC, UP TEST SERIES

### UPPSC

(TEST SERIES)

**299/-**  
YEAR

- 35+ MOCK TESTS
- 40+ PYQ'S
- 180+ TOPIC WISE TEST
- 60+ CURRENT AFFAIRS

### RO/ARO

(TEST SERIES)

**299/-**  
YEAR

- 50+ MOCK TESTS
- 30+ PYQ'S
- 10+ TOPIC WISE TEST
- 65+ CURRENT AFFAIRS

### BPSC

(TEST SERIES)

**299**  
YEAR

- 50+ MOCK TESTS
- 30+ PYQ'S
- 10+ TOPIC WISE TEST
- 65+ CURRENT AFFAIRS

### SSC

(TEST SERIES)

**99/-**  
YEAR

- 30 MOCK TESTS
- 28+ YEAR PYP
- 12 SECTIONAL TEST
- 60+ CURRENT AFFAIRS

### RPF

(TEST SERIES)

**99/-**  
YEAR

- 40 MOCK TESTS
- 2 YEAR PYQ'S
- 4 SECTIONAL TEST
- 10 PRACTICE TEST
- 60 CURRENT AFFAIRS



**ANKIT AVASTHI SIR**

Download | Application  
**Apni Pathshala**

7878158882

Apni.Pathshala Avasthiankit

AnkitAvasthiSir kaankit

# RAS

**LIVE**

**एकलव्य BATCH**

**Validity  
1 Year**



**FOUNDATION BATCH**

**COMPLETE  
RECORDED BATCH**



**Price  
4999/-**

**By Ankit Avasthi Sir**

2024

# GA FOUNDATION

## RECORDED BATCH

Apni  
Pathshala  
एक कदम उज्ज्वल भविष्य की ओर

**Subject**

HISTORY ,POLITY

GEOGRAPHY

ECONOMICS

**Price**

**1499/-**

**Validity  
1 Year**

**By Ankit Avasthi Sir**



# GA FOUNDATION

Hand Written  
**Notes**

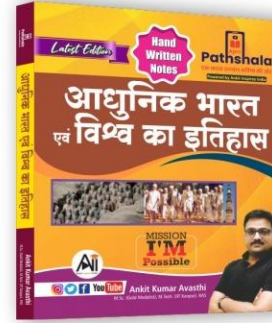
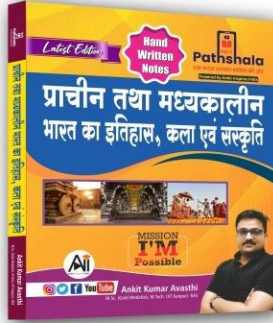
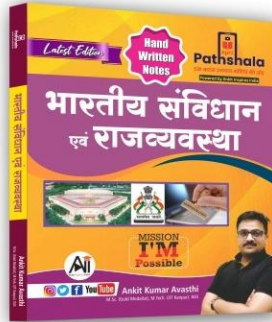
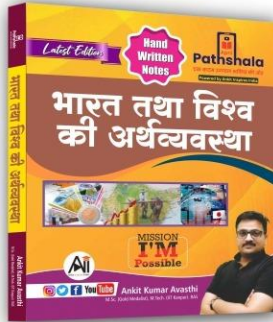
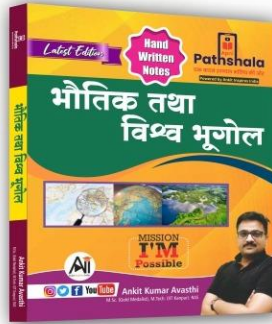
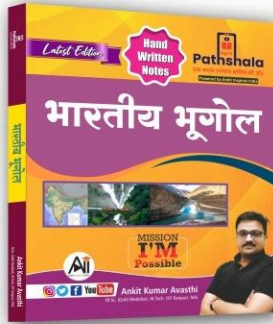

₹ Only  
**1999**

6 पुस्तकों  
का  
सम्पूर्ण सेट

अधिक जानकारी के लिए दिए  
गए नंबर पर संपर्क करें....

 **7878158882**

- सिन्धु नदी का उद्गम कर्लाश पर्वतीय क्षेत्र में बीखर-सू हिमनद से होता है।
- तिब्बत में इस नदी को सिंगी खंबान कहते हैं।
- यह फमचोक नामक स्थान से भारत में प्रवेश करती है।
- यह नदी भारत में लद्दाख तथा जास्कर श्रेणी के बीच बहती है।
- पाकिस्तान में यह अटक (Attock) नामक स्थानों पर मैदानों में प्रवेश करती है।
- पाकिस्तान में कराँची के पास डेल्टा बनते हुए यह अरब सागर में गिरती है।
- सिन्धु नदी की दायें हाथ की प्रमुख सहायक नदियाँ :- श्योक, रुद्रा, हुनजा, गिलागिट, स्वात, काबुल तथा गोमल
- इसकी प्रमुख बायें हाथ की सहायक नदियाँ झेलम, पिनाब, रावी, व्यास, सतलज, द्रास तथा जास्कर पंचनद
- सिन्धु से पंचनद पाक में मिठानकोट नामक स्थान पर मिलती है।
- 'लेट' सिन्धु नदी के किनारे स्थित है।

### पंचनद

i) झेलम :- इस नदी का उद्गम जम्मू कश्मीर में

- बेरिनाग झील से होता है।
- \* यह नदी बल्लर झील का निर्माण करती है जो भारत की सबसे बड़ी मीठे पानी की झील है।
- इस नदी के किनारे श्रीनगर स्थित है।
- किशनगंगा इसकी दायें हाथ की प्रमुख सहायक नदी है।
- इस नदी पर तुलबुल परियोजना प्रस्तावित है। यह एक नवीन परियोजना है।
- यह नदी भारत तथा पाकिस्तान के बीच अन्तर्राष्ट्रीय सीमा का निर्माण करती है।

ii) पिनाब :- पिनाब नदी का उद्गम हिमाचल प्रदेश में बारालच्छा दर्रे के पास चन्द्र तथा भागा नदियों के मिलने (Confluence) से होता है।

- 1962 में इस नदी पर जल विद्युत उत्पादन परियोजनाएँ स्थित हैं।

उदाहरण :- तुलहस्ती, सलाब, बगलिहार

- यह सिन्धु नदी की सबसे बड़ी सहायक नदी है।

iii) रावी :- रावी नदी का उद्गम शैलांग दर्रे के पास से हिमाचल प्रदेश में होता है।

- हिमाचल प्रदेश में इन नदी पर चमेरा बाँध स्थित है।
- पंजाब में इस नदी पर धीन परियोजना स्थित है।



UPSC, STATE PCS, SSC, RAILWAY, BANKING, DEFENCE,  
और अन्य सभी सरकारी परीक्षाओं के लिए अति महत्वपूर्ण

DATE  
सितम्बर  
14  
2024

- Key Point
1. National News
  2. International News
  3. Govt. Mission, Apps
  4. Awards & Honours
  5. Sports News
  6. Economic News
  7. Newly Appointment
  8. Defence News
  9. Important Days
  10. Technology News
  11. Obituary News
  12. Books & Authors
  13. Index



By Ankit Avasthi Sir

## National Security Strategies Conference-2024



नई दिल्ली में केंद्रीय गृह एवं सहायता मंत्री श्री अनित शाह ने दो-दिवसीय राष्ट्रीय सुरक्षा रणनीति सम्मेलन - 2024 का उद्घाटन किया।

- ✓ गृह मंत्री श्री अनित शाह ने इस अवसर पर पुलिस महानिदेशकों और महानिरीक्षकों की सिफारिशों को ट्रैक करने के लिए डैशबोर्ड का शुभारंभ किया, जिसे राष्ट्रीय अपराध रिकॉर्ड ब्यूरो (NCRB) ने विकसित किया है।

### सम्मेलन का उद्देश्य:

- ✓ इस दो-दिवसीय सम्मेलन का उद्देश्य राज्यों, केन्द्रशासित प्रदेशों, केन्द्रीय सशस्त्र पुलिस बलों (CAPFs) और केन्द्रीय पुलिस संगठनों (CPOs) के शीर्ष नेतृत्व के साथ मिलकर राष्ट्रीय सुरक्षा की उमरती चुनौतियों का समाधान ढूँढने का रोडमैप तैयार करना है।
- ✓ सम्मेलन का आयोजन प्रधानमंत्री नरेंद्र मोदी द्वारा पुलिस महानिदेशकों/महानिरीक्षकों सम्मेलन के दौरान प्रस्तावित किया गया था।

### राष्ट्रीय सुरक्षा पर विचार-विमर्श:

- ✎ इस सम्मेलन का मुख्य उद्देश्य वरिष्ठ पुलिस अधिकारियों, युवा पुलिस अधिकारियों और विशेषज्ञों के बीच विचार-विमर्श के माध्यम से राष्ट्रीय सुरक्षा चुनौतियों का समाधान ढूँढना है।
- ✎ वर्ष 2020 में आयोजित पुलिस महानिदेशक/महानिरीक्षक सम्मेलन में प्रधानमंत्री ने सुझाव दिया था कि सम्मेलन को हाइब्रिड मोड में आयोजित किया जाए, ताकि अधिक से अधिक लोगों की भागीदारी सुनिश्चित हो सके।

### राष्ट्रीय अपराध रिकॉर्ड ब्यूरो (NCRB) के बारे में:

- ✎ राष्ट्रीय अपराध रिकॉर्ड ब्यूरो (NCRB) की स्थापना वर्ष 1986 में केंद्रीय गृह मंत्रालय के अंतर्गत की गई थी।
- ✎ इसका मुख्य उद्देश्य भारतीय पुलिस को सूचना प्रौद्योगिकी समाधान और अपराध से संबंधित सूचनाएं प्रदान कर पुलिस तंत्र को अधिक प्रभावी बनाना था।
- ✎ ब्यूरो की स्थापना राष्ट्रीय पुलिस आयोग (1977-1981) और गृह मंत्रालय के कार्य बल (1985) की सिफारिशों के आधार पर की गई थी।

### NCRB की प्रमुख जिम्मेदारियाँ

- ✓ यौन अपराधियों का राष्ट्रीय डेटाबेस (NDSO) : NCRB को यौन अपराधियों के राष्ट्रीय डेटाबेस (National Database of Sexual Offenders-NDSO) को बनाए रखने और नियमित रूप से इसे राज्यों और केंद्रशासित प्रदेशों के साथ साझा करने की जिम्मेदारी सौंपी गई है।

- ✓ साइबर-अपराध रिपोर्टिंग पोर्टल : ब्यूरो को ऑनलाइन साइबर-अपराध रिपोर्टिंग पोर्टल के तकनीकी और परिचालन प्रबंधन की केंद्रीय नोडल एजेंसी के रूप में नामित किया गया है। इस पोर्टल के माध्यम से नागरिक बाल अश्लीलता, बलात्कार, या सामूहिक बलात्कार से जुड़े अपराधों के सबूत जैसे वीडियो क्लिप अपलोड कर शिकायत दर्ज कर सकते हैं।

- ✓ अंतर-प्रचलित आपराधिक न्याय प्रणाली (ICJS): NCRB को Inter-operable Criminal Justice System (ICJS) के क्रियान्वयन की जिम्मेदारी भी दी गई है। यह प्रणाली, देश की आपराधिक न्याय प्रक्रिया में सुधार लाने के लिए विभिन्न स्तरों को जोड़ने का प्रयास करती है। इसमें पाँच मुख्य स्तर शामिल हैं:

- ✎ पुलिस (अपराध ट्रैकिंग नेटवर्क प्रणाली)
- ✎ फोरेसिक लैब (ई-फोरेसिक)
- ✎ न्यायालय (ई-कोर्ट)
- ✎ लोक अभियोजन (ई-अभियोजन)
- ✎ जेल प्रशासन (ई-जेल)

### NCRB के प्रमुख प्रकाशन:

1. क्राइम इन इंडिया रिपोर्ट
2. आकस्मिक मृत्यु और आत्महत्या रिपोर्ट
3. जेल सांख्यिकी
4. भारत में गुमशुदा महिलाएं और बच्चे



# WHATSAPP CHANNEL

"ANKIT AVASTHI SIR"



FOLLOW NOW

आज ही जुड़िये | FOR LATEST  
UPDATES

# CALL CENTRE

7878158882



**HOW MAY I HELP YOU**



AnkitInspiresIndia

➔ Download "Apni Pathshsla" app now!

Follow us:







☰ Top stories ⋮

Swiggy prepares for IPO filing this week >



ET ET Now

Swiggy IPO this week? What we know so far ✓

12 hours ago

Eenadu

Swiggy: స్విగ్గీ ఐపీఓ @ రూ.9,000 కోట్లు ✓



5 hours ago

mint

Top Stories on Sept 15:  
Swiggy eyes IPO filing this week, Mcap of top 9 most...



12 hours ago

## Zomato Q1 results: Profit jumps multifold to Rs 253 cr; revenue soars 74%

Zomato's revenue from operations rose 74 per cent year-on-year (Y-o-Y) to Rs 4,206 crore in Q1, up from Rs 2,416 crore a year ago

Advertisement



Zomato | Photo: Bloomberg

Aryaman Gupta | New Delhi  
4 min read Last Updated : Aug 01 2024 | 7:19 PM IST

Connect with us



IPO

A white line graph is superimposed over the 'O' in 'IPO'. The graph starts at a low point, rises to a peak, falls to a trough, and then rises again to a higher peak, ending in an arrowhead pointing towards the upper right. The 'I' and 'P' are rendered in large, 3D, gold-colored block letters.



**Indian food-delivery platform Swiggy Ltd. is considering filing publicly for its domestic initial public offering as soon as this week, people familiar with the matter said,** adding to a strong pipeline of share sales in the country.

**Swiggy's IPO may seek to raise more than \$1 billion (8300 करोड़ रुपये),** the people said, asking not to be identified as the information isn't public. **The Bengaluru-based company is waiting to get approval from India's Securities and Exchange Board of India, known as Sebi, to proceed with the IPO filing, the people said.**



**SWIGGY**



**बात 2013 की है।** दो दोस्त नंदन रेड्डी और श्रीहर्ष मजेटी अपना कोई बिजनेस करना चाहते थे। दोनों ने कूरियर और शिपिंग सर्विस के लिए 'बंडल' नाम से एक स्टार्टअप शुरू किया। जिसका काम **कूरियर और शिपिंग मार्केट को ऑर्गेनाइज करना था। यह कंपनी ज्यादा समय तक नहीं चल पाई और एक साल बाद ही इसे बंद करना पड़ा।**

दोनों ने बिट्स पिलानी से पढ़ाई की थी। वहीं उन्होंने स्टार्टअप के बारे में सोचा था। हालांकि कॉलेज से निकलने के बाद मजेटी ने लगभग 3 साल लंदन में एक नौकरी भी की, लेकिन उनके दिमाग में खुद का बिजनेस करने का प्लान उस वक्त भी चल रहा था। ऐसे में मजेटी ने अपनी जॉब छोड़ दी और देश लौट आए।



## पहले स्टार्टअप के बंद होने के बाद स्विगी खोला

‘बंडल’ के फ्लॉप होने के बाद भी नंदन और मजेटी ने हार नहीं मानी और कुछ नया शुरू करने का प्लान बनाया। दोनों कुछ नया करने की तलाश में ही थे कि उनकी मुलाकात आईआईटी ग्रेजुएट राहुल जैमिनी से हुई। राहुल ई- कॉमर्स साइट Myntra में काम कर रहे थे। उन्हें नंदन और मजेटी ने अपने स्टार्टअप प्लान के बारे में बताया। राहुल भी उनके साथ जुड़ गए और तीनों फ्रेश आइडिया की तलाश करने लगे।

ब्रेनस्ट्रॉमिंग और काफी रिसर्च के बाद तीनों ने देखा कि भारत में फूड डिलीवरी सर्विस बहुत ही अन-ऑर्गनाइज्ड है। उन्हें इस फील्ड में कुछ बेहतर करने का विकल्प दिखा। इस तरह नंदन और मजेटी ने राहुल के साथ मिलकर स्विगी लॉन्च किया।



Think Food.  
Think Swiggy.



## बेगलुरु से हुई शुरुआत

स्विगी की शुरुआत बेंगलुरु के कोरामंगला से हुई थी। फाउंडर्स ने कुछ डिलीवरी पार्टनर और लगभग 25 रेस्टोरेंट से जुड़कर कंपनी शुरू की। उन्होंने ऐसे रेस्टोरेंट को टारगेट किया, जो कस्टमर को क्वालिटी फूड तो दे रहे थे, पर उनके पास होम डिलीवरी की सुविधा नहीं थी। स्विगी ने इन रेस्टोरेंट्स को अपने साथ जोड़कर डिलीवरी करना शुरू किया।

उस वक्त स्विगी ऐप पर मौजूद नहीं था। इसलिए लोग उसकी वेबसाइट पर जाकर अपने मनपसंद रेस्टोरेंट को चुनकर फूड ऑर्डर करते थे। स्विगी की सर्विस लोगों को काफी अच्छी लगने लगी और इससे कंपनी को पहचान मिलनी शुरू हो गई।

कंपनी ने 2015 के शुरुआती महीनों में खुद का ऐप लॉन्च किया। ऐप की मदद से फूड ऑर्डर करना कस्टमर के लिए आसान हो गया। इस बीच कंपनी ने अपनी पकड़ को मजबूत करने के लिए कस्टमर को काफी ऑफर दिए। जिससे स्विगी का नाम आम लोगों की जुबान पर चढ़ गया। लोग एक दूसरे को स्विगी से खाना ऑर्डर करने की सलाह देने लगे। उस समय फूड डिलीवरी ऐप स्विगी ने लोगों का विश्वास कायम रखा और हर वह कोशिश की जिससे कस्टमर को बेस्ट सर्विस दी जा सके।

## 3 साल में 20 हजार रेस्टोरेंट्स को जोड़ा

अप्रैल 2016 में स्विगी ने लागत कम करने और लॉजिस्टिक नेटवर्क को मजबूत करने का फैसला किया। कस्टमर की जरूरतों को समझने और कंपनी को बेहतर ढंग से ऑपरेट करने के लिए इंजीनियरिंग, ऑटोमेशन, डेटा साइंस, मशीन लर्निंग और पर्सनलाइजेशन में इन्वेस्ट किया। दिसंबर 2017 तक स्विगी के साथ 20,000 से ज्यादा रेस्टोरेंट्स जुड़ चुके थे और कंपनी हर महीने 40 लाख रुपए का कारोबार कर रही थी।



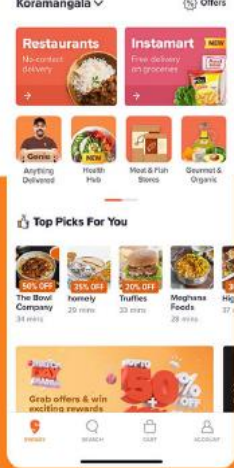

# SWIGGY का कारोबार

1 लाख 50 हजार से ज्यादा रेस्टोरेंट के साथ देशभर में टाई-अप किया है।

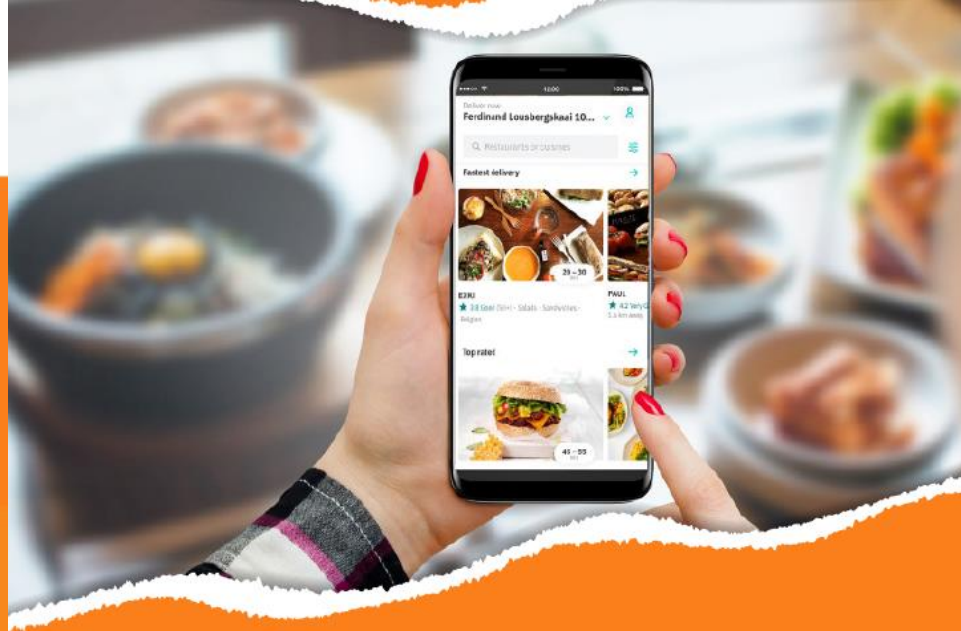

5000 से ज्यादा एम्प्लॉई स्विगी के साथ काम कर रहे हैं।

2 लाख 60 हजार से ज्यादा डिलीवरी एजीक्यूटिव कंपनी के साथ जुड़े हैं।

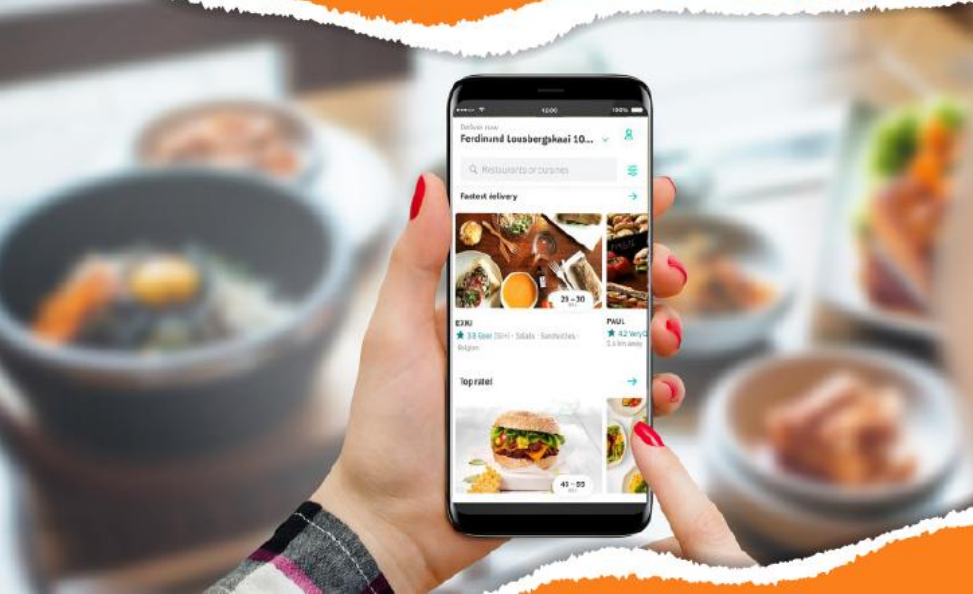



500 से ज्यादा भारतीय शहरों में स्विगी  
आज मौजूद है।



Swiggy is now  
serving 500+ cities

43% मार्केट शेयर इंडियन फूड डिलीवरी  
सेक्टर में स्विगी का है।



## फूड कैटेगरी का टॉप स्टार्टअप बना स्विगी

लॉन्च के दो साल के अंदर ही 2016 में स्विगी भारत का टॉप फूड स्टार्टअप बन गया। फोर्ब्स एशिया ने कंपनी को एक बिलियन से कम वाली सर्वश्रेष्ठ कंपनियों में जगह दी। 2017 में कंपनी को ग्लोबल वेंचर कैपिटल एंड प्राइवेट इक्विटी फर्म डीएसटी ग्लोबल से 600 करोड़ रुपए की फंडिंग मिली। 2018 में कंपनी सिंगापुर में भी स्विगी लॉन्च करना चाहती थी, लेकिन वहां की सरकार से इसकी परमिशन नहीं मिली।

## भारत की सबसे तेज यूनिकॉर्न

स्विगी भारत की सबसे तेज यूनिकॉर्न बनने वाली कंपनी है। यूनिकॉर्न तक का सफर तय करने में कंपनी को 4 साल से भी कम समय लगा। 2014 में शुरू हुई कंपनी 2018 तक 10 हजार करोड़ की वैल्यूएशन वाली कंपनी बन गई थी। आज भारत में कुल 67 यूनिकॉर्न हैं। जिसमें स्विगी और ड्रीम-11 टॉप इंडियन यूनिकॉर्न कंपनी में शामिल है।



# SWIGGY

## का पिछले 5 साल का रेवेन्यू

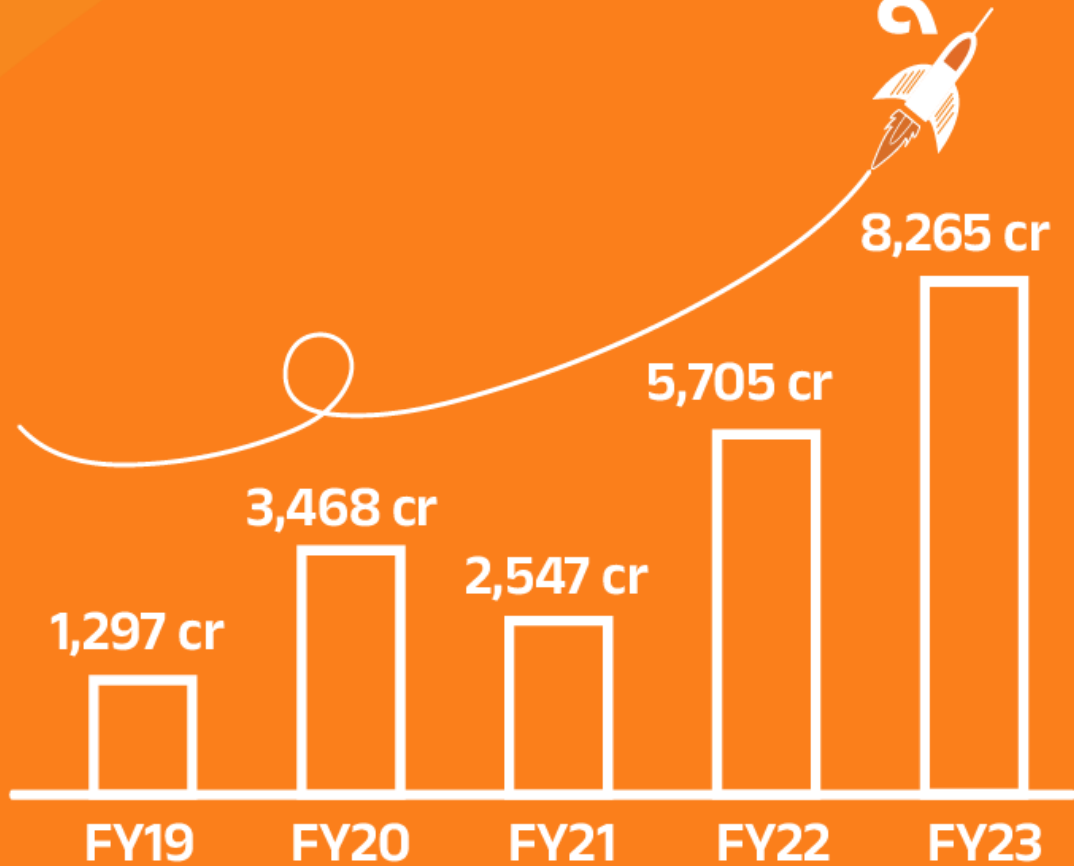

भारतीय फूड डिलीवरी मार्केट में स्विगी का आज 43% मार्केट शेयर है। 2019 में कंपनी ने हर दिन औसतन 14 लाख ऑर्डर डिलीवर किए थे। इस समय स्विगी पूरे भारत में करीब 580 शहरों में ऑपरेट करती है। वहीं, करीब 2 लाख रेस्टोरेंट इसके साथ जुड़े हुए हैं। 2023 में कंपनी का रेवेन्यू 8 हजार करोड़ से ज्यादा रहा था।

Travel, Tourism & Hospitality > Food & Drink Services

PREMIUM +

# Revenue of online food delivery in India from financial year 2017 to 2023, by leading company

(in billion Indian rupees)

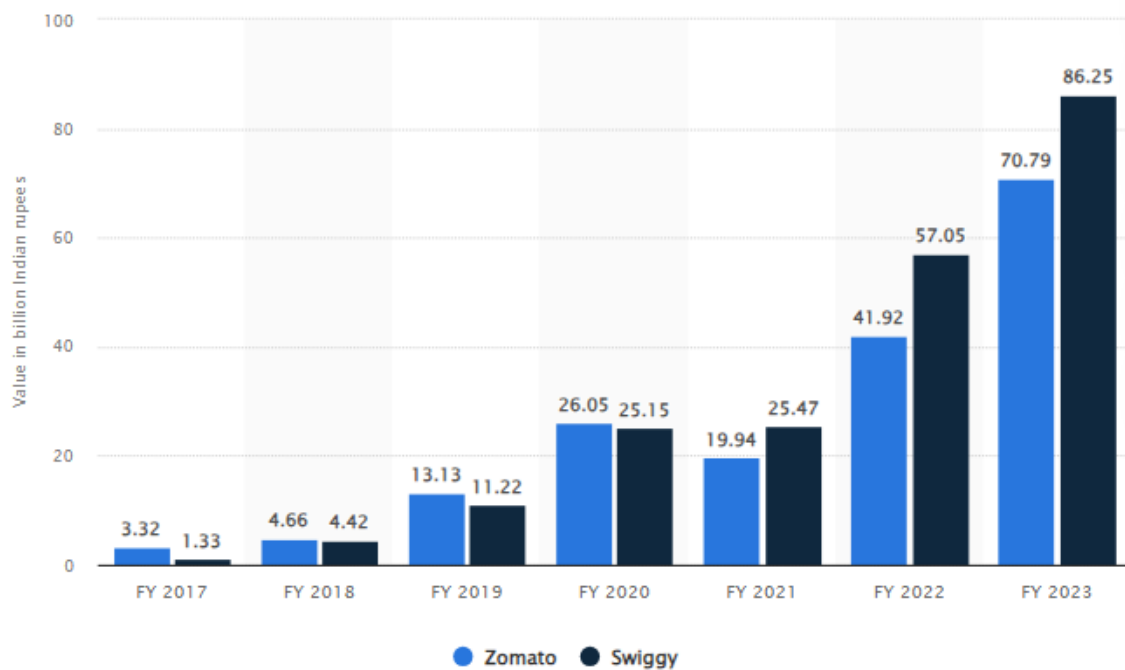

DOWNLOAD

- PDF
- XLS
- PNG
- PPT

Source

- Show sources information
- Show publisher information
- Use Ask Statista Research Service

Release date

January 2024

Region

India

Survey time period

FY 2017 to FY 2023

Supplementary notes

India's financial year begins in April and ends in March. For example, FY 2023 started in April 2022 and ended in March 2023.

Additional Information

© Statista 2024

Show source

# Swiggy IPO



## जोमैटो और ब्लिंकिट को टक्कर देना चाहती है स्विगी

स्विगी के इस कदम का मकसद साफ है कि वह जोमैटो और ब्लिंकिट को टक्कर देना चाहती है। अप्रैल में जब स्विगी ने अपने ड्राफ्ट IPO पेपर्स दाखिल किए थे, तब से अब तक जोमैटो और ब्लिंकिट दोनों ने अपनी प्रॉफिटेबिलिटी में इजाफा किया है।

इसके अलावा जेप्टो जैसी नई कंपनियों ने भी पिछले दो महीने में 1 बिलियन डॉलर की फंडिंग जुटाकर बाजार में अपनी पकड़ मजबूत कर ली है। इतना ही नहीं वॉलमार्ट ने भी फिलपकार्ट मिनट्स के जरिए क्विक कॉमर्स सेगमेंट में एंट्री करके कॉम्पिटिशन को और भी तेज कर दिया है।

## स्विगी के फाइनेंस में सुधार

स्विगी का रेवेन्यू कारोबारी साल 2023 में 8,265 करोड़ रुपए से 36 फीसदी बढ़कर कारोबारी साल 2024 में 11,247 करोड़ रुपए हो गया. इसी अवधि के दौरान, **इसका घाटा 4,179 करोड़ रुपए से 44 फीसदी घटकर 2,350 करोड़ रुपए रह गया.** इसकी तुलना में, इसके राइवल जोमैटो का रेवेन्यू कारोबारी साल 2024 में 12,114 करोड़ रुपए था और इसने 351 करोड़ रुपए का नेट प्रॉफिट दर्ज किया.



## Key Investors & Market Sentiment

Swiggy's key investors include global giants such as Prosus, **Accel**, **SoftBank**, and Invesco, among others. **Prosus**, which owns a 33% stake in Swiggy, is expected to sell a significant portion of its stake in the offer-for-sale component of the IPO.

The market sentiment towards Swiggy's IPO will be a critical factor determining its success. While Swiggy's robust growth and market leadership position make it an attractive proposition for investors, its inability to turn a profit could potentially dampen investor enthusiasm.



 [prosus.com](https://prosus.com) 

 Prosus N.V., or Prosus, is a global investment group that invests and operates across sectors and markets with long-term growth potential. It is among the largest technology investors in the world. [Wikipedia](#)

 Translated by Google

 प्रोसस एन.वी., या प्रोसस, एक वैश्विक निवेश समूह है जो दीर्घकालिक विकास क्षमता वाले क्षेत्रों और बाजारों में निवेश और संचालन करता है। यह दुनिया के सबसे बड़े प्रौद्योगिकी निवेशकों में से एक है। प्रोसस ने सोशल/गेमिंग, क्लासीफाइड, भुगतान और फिनटेक, एडटेक, खाद्य वितरण और ईकॉमर्स सहित कई क्षेत्रों में निवेश किया है। [विकिपीडिया](#)

**Stock price:** [PRX \(AMS\)](#) €32.46 +0.27 (+0.85%)

13 Sept, 5:35 pm GMT+2 - Disclaimer

**Subsidiaries:** [OLX](#), [OLX Poland](#), [PayU Payments Private Limited](#), [MORE](#)

**Parent organization:** [Naspers](#)

**Headquarters:** [Amsterdam, Netherlands](#)

**Founded:** 1997

**Number of employees:** 15,677

 [accel.com](https://accel.com)

 Accel, formerly known as Accel Partners, is an American venture capital firm. Accel works with startups in seed, early and growth-stage investments. The company has offices in Palo Alto, California and San Francisco, California, with additional operating funds in London, India and China. [Wikipedia](#)

 Translated by Google

 एक्सेल, जिसे पहले एक्सेल पार्टनर्स के नाम से जाना जाता था, एक अमेरिकी उद्यम पूंजी फर्म है। एक्सेल शुरुआती, प्रारंभिक और विकास-चरण निवेश में स्टार्टअप के साथ काम करता है। कंपनी के कार्यालय पालो ऑल्टो, कैलिफ़ोर्निया और सैन फ्रांसिस्को, कैलिफ़ोर्निया में हैं, साथ ही लंदन, भारत और चीन में अतिरिक्त परिचालन निधि भी है। [विकिपीडिया](#)

हिन्दी में खोजें : [एक्सेल पार्टनर्स](#)

**Founders:** [Jim Swartz](#), [Arthur Patterson](#)

**Headquarters:** [Palo Alto, California, United States](#)

**Founded:** 1983

 Invesco Ltd. is an American independent investment management company that is headquartered in Atlanta, Georgia, with additional branch offices in 20 countries. Its common stock is a constituent of the S&P 500 and trades on the New York Stock Exchange. [Wikipedia](#)

 Translated by Google

 इनवेस्को लिमिटेड एक अमेरिकी स्वतंत्र निवेश प्रबंधन कंपनी है जिसका मुख्यालय अटलांटा, जॉर्जिया में है, और 20 देशों में इसके अतिरिक्त शाखा कार्यालय हैं। इसका सामान्य स्टॉक S&P 500 का घटक है और न्यूयॉर्क स्टॉक एक्सचेंज में कारोबार करता है। इनवेस्को इनवेस्को, इनवेस्को परपेचुअल और पॉवरशेयर्स ब्रांड नामों के तहत काम करता है। [विकिपीडिया](#)

हिन्दी में खोजें : [इनवेस्को](#)

**Stock price:** [IVZ \(NYSE\)](#) \$16.01 +0.15 (+0.95%)

13 Sept, 4:00 pm GMT-4 - Disclaimer

**Customer service:** [1800 209 0007](#)

**Subsidiaries:** [Invesco Institutional](#), [Invesco Perpetual](#), [MORE](#)

**Headquarters:** [Atlanta, Georgia, United States](#)

**Founded:** 1978, [Atlanta, Georgia, United States](#)



SoftBank

# SoftBank Group

Internet services company



SoftBank Group Corp. is a Japanese multinational investment holding company headquartered in Minato, Tokyo which focuses on investment management. [Wikipedia](#)



सॉफ्टबैंक कॉर्पोरेशन जापान की बड़ी टेलिकॉम और इंटरनेट कंपनियों में से एक है, जो ब्रॉडबैंड, फिक्स्ड लाइन टेलिकॉम, ई-कॉमर्स, वित्त, मीडिया और मार्केटिंग के क्षेत्र में अपनी सेवाएं दे रही है। इस कंपनी का बाजार पूंजीकरण 92 बिलियन डॉलर है। [विकिपीडिया](#)

हिन्दी में खोजें : [सॉफ्टबैंक](#)

**Stock price:** 9984 (TYO) JP¥8,429 -71.00 (-0.84%)

13 Sept, 3:15 pm GMT+9 - Disclaimer

**Founder:** Masayoshi Son

**CEO:** Masayoshi Son (3 Sept 1981–)

**Subsidiaries:** [SoftBank Corp](#), [PayPay](#), [Yahoo Japan Corporation](#), [MORE](#)

**Headquarters:** [Minato City, Tokyo, Japan](#)

**Owner:** [Masayoshi Son](#) (29.16%)

**Assets under management:** 7,924 crores JPY (2022)

**Founded:** 3 September 1981, [Tokyo, Japan](#)

## Future Outlook

Despite the challenges, the future outlook for Swiggy remains positive. **The Indian e-commerce market is projected to cross the \$400 Bn+ mark by 2030, and with online food delivery platforms expected to account for a significant portion of this growth, Swiggy is well-positioned to capitalize on this opportunity.**

Swiggy's IPO represents a significant milestone for the Indian startup ecosystem. **While profitability remains a concern, the company's robust growth, market leadership position, and strong investor backing make it an exciting proposition for potential investors. As we move closer to the IPO, it will be interesting to see how the market reacts to Swiggy's public debut.**

## Strengths

- **Strong revenue growth:** Swiggy's operating revenue increased 36% year on year for FY24, reaching ₹11,247 crore. Additionally, the company successfully reduced its losses by 44% to ₹2,350 crore during the same period.
- **Large workforce:** Swiggy has an employee base of over 5000, alongside a fleet of more than 200,000 delivery executives, ensuring smooth and efficient operations.
- **Diversification:** The company has diversified its offerings through platforms like Instamart (quick grocery delivery) and Swiggy Genie (pick-up and drop services), expanding its reach into non-food verticals.
- **Vast operational presence:** The company operates in over 500 cities across India, making it a dominant player in various geographic locations
- **Advanced machine learning:** Swiggy uses machine learning algorithms to deliver a more seamless and improved user experience.

## Risks

- **Fierce competition:** The company faces intense competition from major players like Zomato, Blinkit, and Zepto, which may limit its market share growth.
- **Relatively lower brand recognition:** Despite its size, Swiggy's brand recognition trails behind larger global giants and even some local competitors in certain urban areas.
- **Overdependence on top cities:** A large proportion of Swiggy's revenue is concentrated within the top cities in India, which could be risky if these areas face economic problems or too much competition.
- **Shifts in consumer preferences:** Growing consumer interest in healthier, homemade food options poses a challenge to Swiggy's demand for food delivery services.
- **Regulatory risks:** Potential changes in government regulations for the e-commerce and food delivery sectors could pose a risk to Swiggy's demand and overall business model.



**RRB NTPC Notification**

**Recruitment**



# LAUNCHING

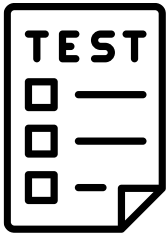

**RRB** NTPC

**TEST - SERIES**

**Vacancy:**

**Graduate Level- 8113**

**Undergraduate Level- 3445**



**By Ankit Avasthi Sir**

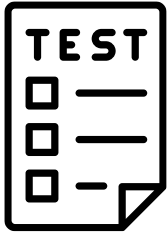

**RRB** NTPC  
**TEST - SERIES**

**99/-** **ONE**  
**YEAR**

## Features

- **100+ Mock Test**
- **78 Sectional Test**
- **40+ Year PYP**
- **60 + Current Affairs**



**By Ankit Avasthi Sir**



₹ PRICE

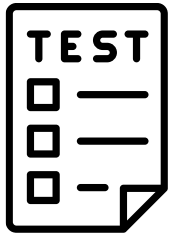

RRB NTPC  
TEST - SERIES

99/- ONE YEAR

Buy Now!

99/-  
One Year



By Ankit Avasthi Sir

# HOW TO BUY

## Step 1

Open the website  
[apnipathshala.com](http://apnipathshala.com)



## Step 2

Click on  
Navigation Bar

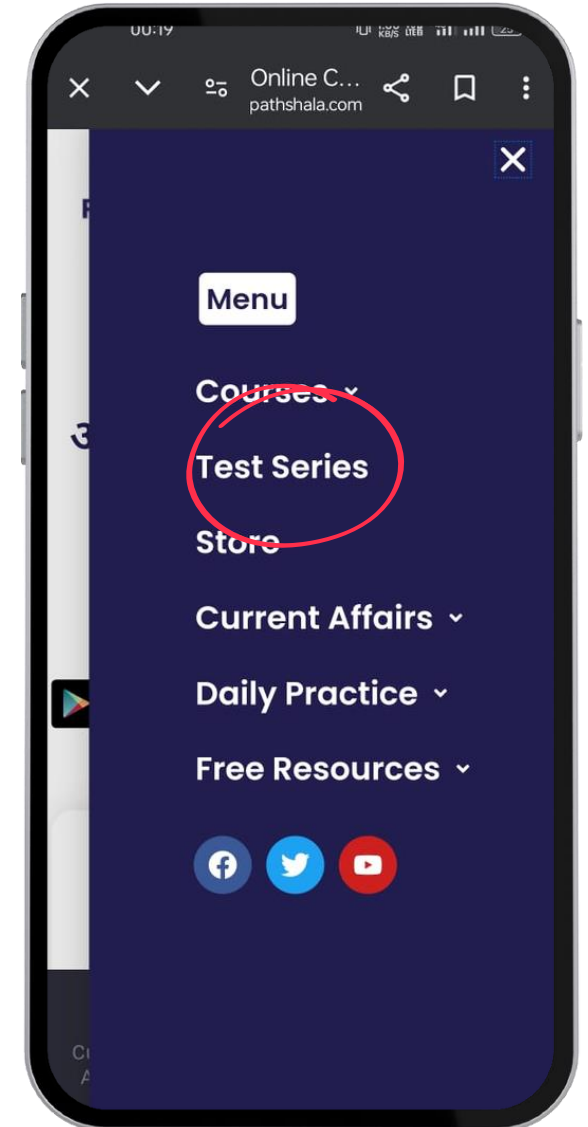

### Step 3

Click on  
**Explore Now**

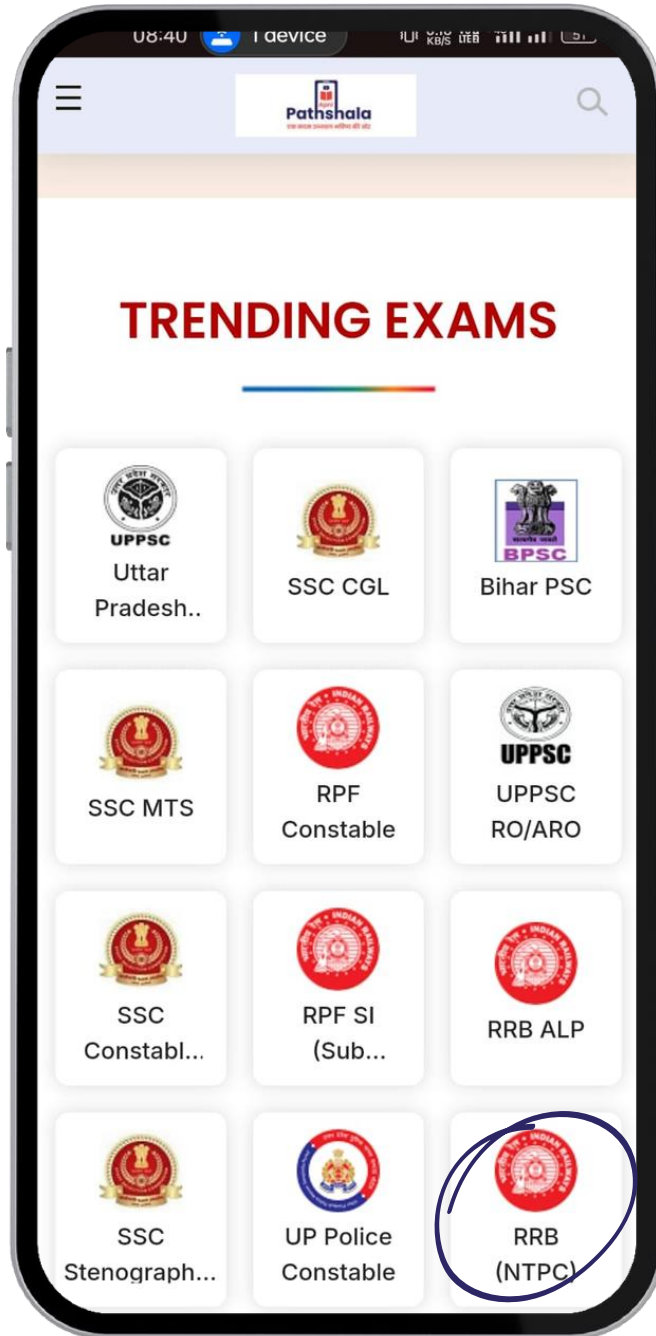

### Step 4

Scroll  
Down

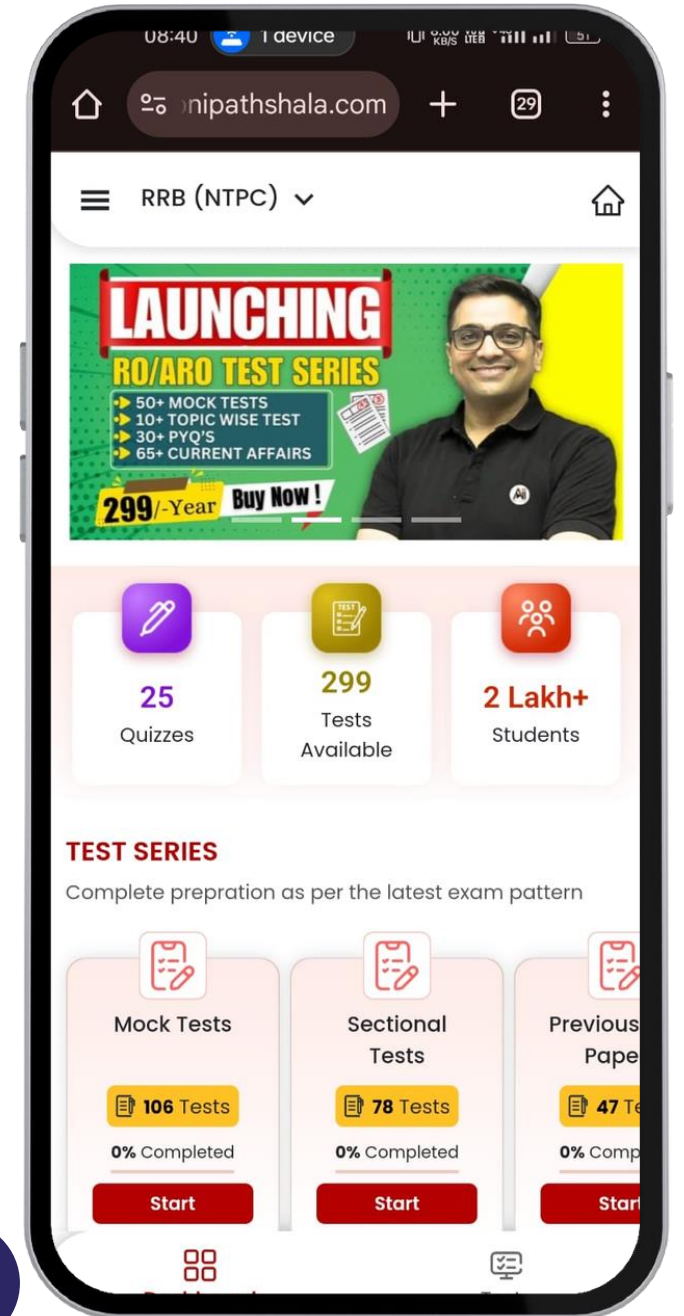

## Step 5

Click on  
Buy Now

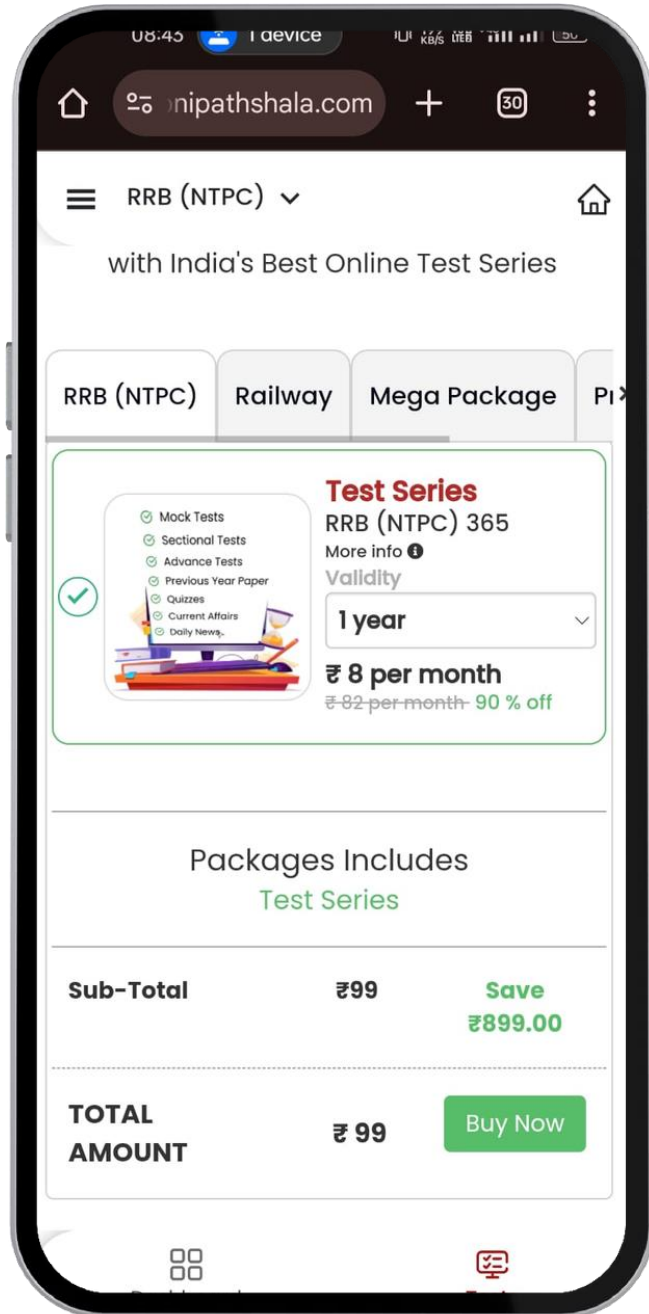

## Step 6

Fill the details  
Pay Now!

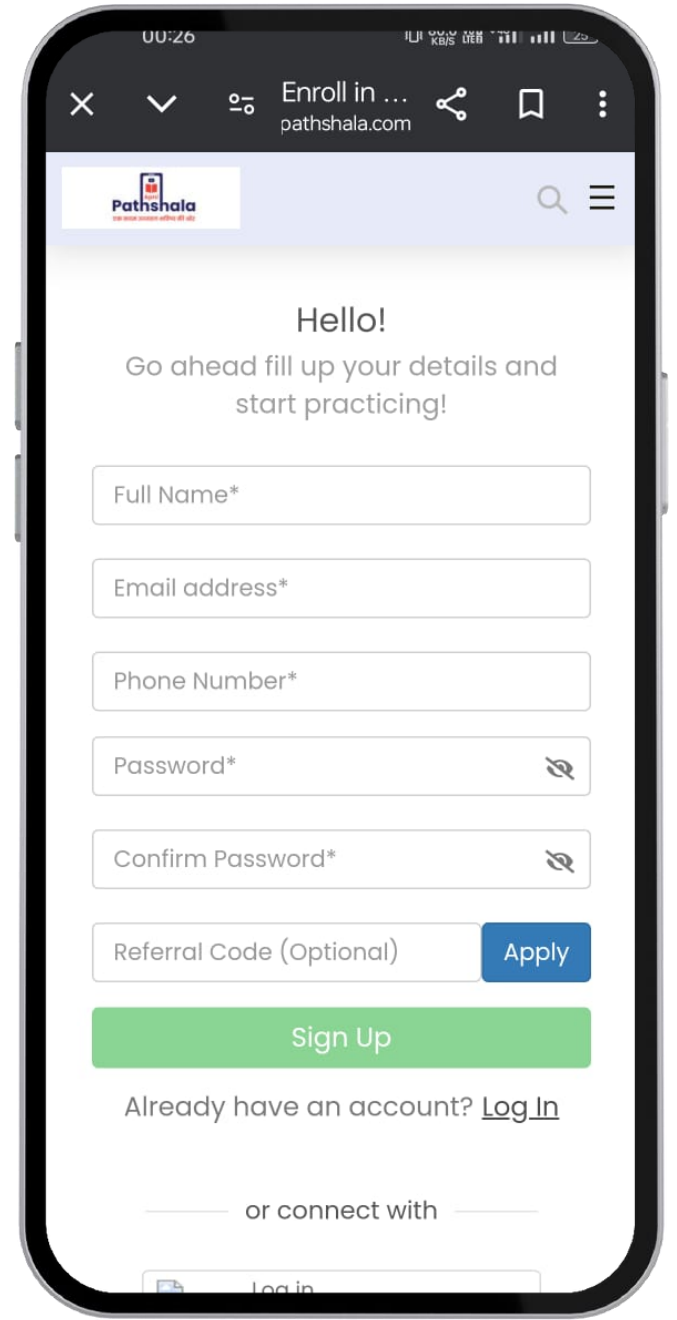



# APNI PATHSHALA

## UPPSC, RO/ARO, BPSC, UP TEST SERIES

### UPPSC

(TEST SERIES)

**299/-**  
YEAR

- 35+ MOCK TESTS
- 40+ PYQ'S
- 180+ TOPIC WISE TEST
- 60+ CURRENT AFFAIRS

### RO/ARO

(TEST SERIES)

**299/-**  
YEAR

- 50+ MOCK TESTS
- 30+ PYQ'S
- 10+ TOPIC WISE TEST
- 65+ CURRENT AFFAIRS

### BPSC

(TEST SERIES)

**299**  
YEAR

- 50+ MOCK TESTS
- 30+ PYQ'S
- 10+ TOPIC WISE TEST
- 65+ CURRENT AFFAIRS

### SSC

(TEST SERIES)

**99/-**  
YEAR

- 30 MOCK TESTS
- 28+ YEAR PYP
- 12 SECTIONAL TEST
- 60+ CURRENT AFFAIRS

### RPF

(TEST SERIES)

**99/-**  
YEAR

- 40 MOCK TESTS
- 2 YEAR PYQ'S
- 4 SECTIONAL TEST
- 10 PRACTICE TEST
- 60 CURRENT AFFAIRS



**ANKIT AVASTHI SIR**

Download | Application  
**Apni Pathshala**

7878158882

Apni.Pathshala Avasthiankit

AnkitAvasthiSir kaankit

# RAS

● LIVE

एकलव्य BATCH

Validity  
1 Year



FOUNDATION BATCH

COMPLETE  
RECORDED BATCH



Price

4999/-

By Ankit Avasthi Sir

2024

# GA FOUNDATION

## RECORDED BATCH

Apni  
Pathshala  
एक कदम उज्ज्वल भविष्य की ओर

**Subject**

HISTORY ,POLITY

GEOGRAPHY

ECONOMICS

**Price**

**1499 /-**

**Validity  
1 Year**

**By Ankit Avasthi Sir**



# GA FOUNDATION

Hand Written  
**Notes**

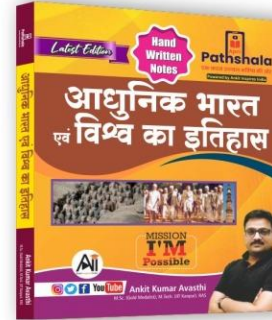
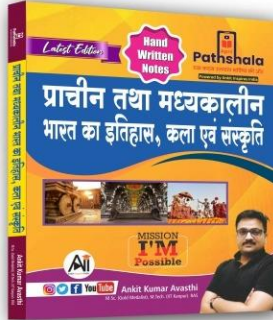
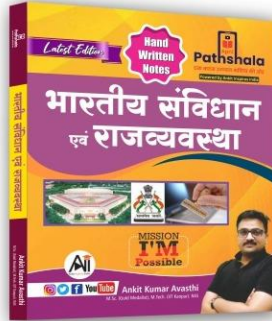
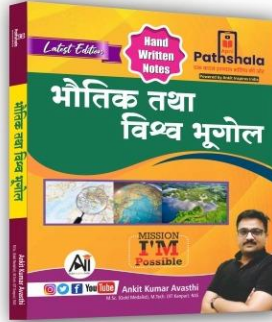
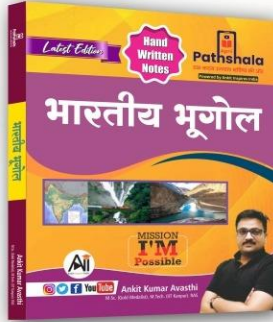

₹ Only  
**1999**

6 पुस्तकों  
का  
सम्पूर्ण सेट

अधिक जानकारी के लिए दिए  
गए नंबर पर संपर्क करें....

 **7878158882**



- सिन्धु नदी का उद्गम कॅलाश पर्वतीय क्षेत्र में बीखर-सू हिमनद से होता है।
- तिब्बत में इस नदी को सिंगी खंबान कहते हैं।
- यह फमचोक नामक स्थान से भारत में प्रवेश करती है।
- यह नदी भारत में लद्दाख तथा जास्कर श्रेणी के बीच बहती है।
- पाकिस्तान में यह अटक (Attock) नामक स्थानों पर मैदानों में प्रवेश करती है।
- पाकिस्तान में कराँची के पास डेल्टा बनते हुए यह अरब सागर में गिरती है।
- सिन्धु नदी की दायें हाथ की प्रमुख सहायक नदियाँ :- श्योक, रुद्रा, हुनजा, गिलागिट, स्वात, काबुल तथा गोमल
- इसकी प्रमुख बायें हाथ की सहायक नदियाँ झेलम, पिनाब, रावी, व्यास, सतलज, द्रास तथा जास्कर पंचनद
- सिन्धु से पंचनद पाक में मिठानकोट नामक स्थान पर मिलती है।
- 'लेट' सिन्धु नदी के किनारे स्थित है।

### पंचनद

i) झेलम :- इस नदी का उद्गम जम्मू कश्मीर में

- बेरिनाग झील से होता है।
- \* यह नदी बल्लर झील का निर्माण करती है जो भारत की सबसे बड़ी मीठे पानी की झील है।
- इस नदी के किनारे श्रीनगर स्थित है।
- किशनगंगा इसकी दायें हाथ की प्रमुख सहायक नदी है।
- इस नदी पर तुलबुल परियोजना प्रस्तावित है। यह एक नवविद्यन परियोजना है।
- यह नदी भारत तथा पाकिस्तान के बीच अन्तर्राष्ट्रीय सीमा का निर्माण करती है।

ii) पिनाब :- पिनाब नदी का उद्गम हिमाचल प्रदेश में बारालच्छा दर्रे के पास चन्द्र तथा भागा नदियों के मिलने (Confluence) से होता है।

- 1962 में इस नदी पर जल विद्युत उत्पादन परियोजनाएँ स्थित हैं।

उदाहरण :- तुलहस्ती, सलाब, बगलिहार

- यह सिन्धु नदी की सबसे बड़ी सहायक नदी है।

iii) रावी :- रावी नदी का उद्गम शैलांग दर्रे के पास से हिमाचल प्रदेश में होता है।

- हिमाचल प्रदेश में इन नदी पर चमेरा बाँध स्थित है।
- पंजाब में इस नदी पर धीन परियोजना स्थित है।

UPSC, STATE PCS, SSC, RAILWAY, BANKING, DEFENCE,  
और अन्य सभी सरकारी परीक्षाओं के लिए अति महत्वपूर्ण

DATE  
सितम्बर  
14  
2024

- Key Point
1. National News
  2. International News
  3. Govt. Mission, Apps
  4. Awards & Honours
  5. Sports News
  6. Economic News
  7. Newly Appointment
  8. Defence News
  9. Important Days
  10. Technology News
  11. Obituary News
  12. Books & Authors
  13. Index



By Ankit Avasthi Sir

## National Security Strategies Conference-2024



नई दिल्ली में केंद्रीय गृह एवं सहायता मंत्री श्री अनित शाह ने दो-दिवसीय राष्ट्रीय सुरक्षा रणनीति सम्मेलन - 2024 का उद्घाटन किया।

- ✓ गृह मंत्री श्री अनित शाह ने इस अवसर पर पुलिस महानिदेशकों और महानिरीक्षकों की सिफारिशों को टैक करने के लिए डैशबोर्ड का शुभारंभ किया, जिसे राष्ट्रीय अपराध रिकॉर्ड ब्यूरो (NCRB) ने विकसित किया है।

### सम्मेलन का उद्देश्य:

- ✓ इस दो-दिवसीय सम्मेलन का उद्देश्य राज्यों, केन्द्रशासित प्रदेशों, केन्द्रीय सशस्त्र पुलिस बलों (CAPFs) और केन्द्रीय पुलिस संगठनों (CPOs) के शीर्ष नेतृत्व के साथ मिलकर राष्ट्रीय सुरक्षा की उभरती चुनौतियों का समाधान ढूँढने का रोडमैप तैयार करना है।
- ✓ सम्मेलन का आयोजन प्रधानमंत्री नरेंद्र मोदी द्वारा पुलिस महानिदेशकों/महानिरीक्षकों सम्मेलन के दौरान प्रस्तावित किया गया था।

### राष्ट्रीय सुरक्षा पर विचार-विमर्श:

- ✎ इस सम्मेलन का मुख्य उद्देश्य वरिष्ठ पुलिस अधिकारियों, युवा पुलिस अधिकारियों और विशेषज्ञों के बीच विचार-विमर्श के माध्यम से राष्ट्रीय सुरक्षा चुनौतियों का समाधान ढूँढना है।
- ✎ वर्ष 2020 में आयोजित पुलिस महानिदेशक/महानिरीक्षक सम्मेलन में प्रधानमंत्री ने सुझाव दिया था कि सम्मेलन को हाइब्रिड मोड में आयोजित किया जाए, ताकि अधिक से अधिक लोगों की भागीदारी सुनिश्चित हो सके।

### राष्ट्रीय अपराध रिकॉर्ड ब्यूरो (NCRB) के बारे में:

- ✎ राष्ट्रीय अपराध रिकॉर्ड ब्यूरो (NCRB) की स्थापना वर्ष 1986 में केंद्रीय गृह मंत्रालय के अंतर्गत की गई थी।
- ✎ इसका मुख्य उद्देश्य भारतीय पुलिस को सूचना प्रौद्योगिकी समाधान और अपराध से संबंधित सूचनाएं प्रदान कर पुलिस तंत्र को अधिक प्रभावी बनाना था।
- ✎ ब्यूरो की स्थापना राष्ट्रीय पुलिस आयोग (1977-1981) और गृह मंत्रालय के कार्य बल (1985) की सिफारिशों के आधार पर की गई थी।

### NCRB की प्रमुख जिम्मेदारियाँ

- ✓ यौन अपराधियों का राष्ट्रीय डेटाबेस (NDSO) : NCRB को यौन अपराधियों के राष्ट्रीय डेटाबेस (National Database of Sexual Offenders-NDSO) को बनाए रखने और नियमित रूप से इसे राज्यों और केंद्रशासित प्रदेशों के साथ साझा करने की जिम्मेदारी सौंपी गई है।

- ✓ साइबर-अपराध रिपोर्टिंग पोर्टल : ब्यूरो को ऑनलाइन साइबर-अपराध रिपोर्टिंग पोर्टल के तकनीकी और परिचालन प्रबंधन की केंद्रीय नोडल एजेंसी के रूप में नामित किया गया है। इस पोर्टल के माध्यम से नागरिक बाल अश्लीलता, बलात्कार, या सामूहिक बलात्कार से जुड़े अपराधों के सबूत जैसे वीडियो क्लिप अपलोड कर शिकायत दर्ज कर सकते हैं।

- ✓ अंतर-प्रचलित आपराधिक न्याय प्रणाली (ICJS): NCRB को Inter-operable Criminal Justice System (ICJS) के क्रियान्वयन की जिम्मेदारी भी दी गई है। यह प्रणाली, देश की आपराधिक न्याय प्रक्रिया में सुधार लाने के लिए विभिन्न स्तरों को जोड़ने का प्रयास करती है। इसमें पाँच मुख्य स्तर शामिल हैं:

- ✎ पुलिस (अपराध ट्रैकिंग नेटवर्क प्रणाली)
- ✎ फोरेंसिक लैब (ई-फोरेंसिक)
- ✎ न्यायालय (ई-कोर्ट)
- ✎ लोक अभियोजन (ई-अभियोजन)
- ✎ जेल प्रशासन (ई-जेल)

### NCRB के प्रमुख प्रकाशन:

1. क्राइम इन इंडिया रिपोर्ट
2. आकस्मिक मृत्यु और आत्महत्या रिपोर्ट
3. जेल सांख्यिकी
4. भारत में गुमशुदा महिलाएं और बच्चे



# WHATSAPP CHANNEL

"ANKIT AVASTHI SIR"



FOLLOW NOW

आज ही जुड़िये | FOR LATEST  
UPDATES

# CALL CENTRE

7878158882



**HOW MAY I HELP YOU**



AnkitInspiresIndia

➔ Download "Apni Pathshsla" app now!

Follow us:









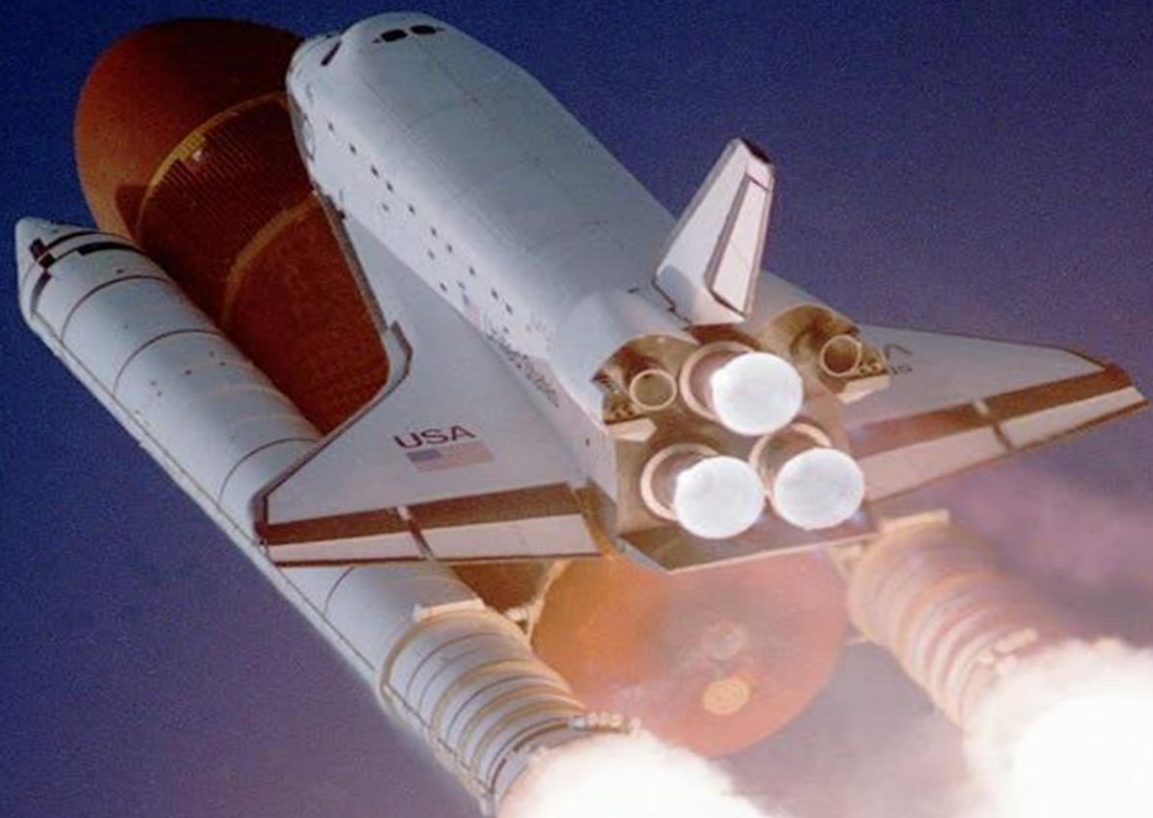

USA



 The Indian Express 

## What is helium and why is it used in rockets?

**Two NASA astronauts aboard Boeing's Starliner** will stay on the International Space Station for months because of a faulty propulsion system...

1 day ago





 Reuters 

## What is helium and why is it used in rockets?

BENGALURU, Sept 7 (Reuters) - Two NASA astronauts aboard Boeing's (BA.N) , opens new tab Starliner will stay on the International Space...

1 week ago



 ThePrint 

## [Explainer-What is helium and why is it used in rockets?](#)

By Nivedita Bhattacharjee BENGALURU (Reuters) – **Two NASA astronauts aboard Boeing's Starliner** will stay on the International Space Station...

1 week ago



 The Indian Express 

## UPSC Key | SC grants bail to Kejriwal, CO2 emissions, Helium in rockets, and more

Exclusive for Subscribers Daily: How are the Port Blair and Helium relevant to the UPSC Exam? What significance do topics like the Role of...



# Boeing's Starliner successfully docks at ISS after helium leaks, thruster issue

NASA said two of the helium valves have been closed.

By [Mary Kekatos](#) and [Gina Sunseri](#)

June 6, 2024, 11:20 PM



# SpaceX's **Polaris Dawn mission** delayed due to technical issue similar to one found in Sunita Williams' Starliner pod

The launch of SpaceX's Polaris Dawn mission has been postponed due to a **helium leak detected** in the Quick Disconnect umbilical. The mission, initially scheduled for Tuesday, is now set for Wednesday, August 28, pending further investigation.

27 Aug 2024



# Helium Leak in Cryogenic Engine Delayed Chandrayaan-2: Reports

The countdown for the mission commenced on Sunday and scientists were involved in propellant filling.

THE QUINT

Updated: 16 Jul 2019, 1:38 PM IST

INDIA

5 min read



# Final launch of Europe's powerful Ariane 5 rocket delayed indefinitely

News

By Mike Wall published June 15, 2023

The Ariane 5 was supposed to fly for the final time on Friday (June 16).



When you purchase through links on our site, we may earn an affiliate commission. [Here's how it works.](#)





**Two NASA astronauts aboard Boeing's Starliner will stay on the International Space Station for months, because of a faulty propulsion system whose problems included helium leaks.**

**The helium issue in rockets is not new; it has occurred multiple times before. However, it gained significant attention when Boeing's Starliner mission remained on the International Space Station for months due to a faulty propulsion system, which included problems with helium leaks.**





RNA Real News & Analysis®

12 June

# स्पेस बग..क्या बच पाएगा स्पेस स्टेशन ?

हाल ही में सुनीता विलियम्स भी पहुँची हैं ISS!

by Ankit Avasthi Sir



14:09

## Indian-origin astronaut Sunita Williams flies to space for 3rd time

Boeing's Crew Flight Test mission carrying Williams, and Butch Wilmore lifted off from Cape Canaveral Space Force Station in Florida after multiple delays.

By PTI  
Houston | June 5, 2024 23:56 IST

NewsGuard



'Spacebug'..क्या बच पाएगा Space Station ? हाल ही में Sunita Williams भी पहुँची है ISS ! Ankit Sir

RNA Real News & Analysis®

28 Aug

Pathshala

# सुनीता विलियम्स को बचायेंगे एलन मस्क !!

जानिए कब तक हो पाएगी अंतरिक्ष से वापसी...

by Ankit Avasthi Sir



9:36

mint

E-Paper

Subscribe

Sign in

↑ | NIFTY Bank 50516.9 +789.6 (1.59%) ↑ | NIFTY Midcap 100 57656 +1108.95 (1.96%) ↑ | NIFTY Smallcap 100 18436.85 +34 View Market Dashboard >

Home Latest News Markets News Premium Companies Money In Charts Industry Technology Politics More >

## From eight days to eight months – NASA astronauts Sunita Williams and Barry Wilmore may be stuck in space till 2025

Astronauts Barry Wilmore and Sunita Williams face extended stay at the ISS due to issues with Boeing Starliner spacecraft, potentially missing summer, Christmas, and New Year. The return plan is uncertain, but NASA is considering options, including using the SpaceX Dragon capsule.



सुनीता विलियम्स को बचायेंगे एलन मस्क! जानिए कब तक हो पाएगी अंतरिक्ष से वापसी... by Ankit Avasthi Sir



# Astronauts wait to return to Earth

NASA will decide in mid-August how and when to bring two astronauts – Sunita Williams and Barry Wilmore – back from the International Space Station, possibly including a ride home in a SpaceX capsule, after repeatedly delaying their return aboard Boeing's Starliner



United Launch Alliance Atlas V

CST-100 Starliner Crew module

International Space Station

Zvezda

Nauka

Zarya

Service module

Russian modules

Kibo

Destiny

Harmony

Unity Columbus

Starliner docked with Harmony module

U.S. / European / Japanese modules



Astronaut to scale

**Jun 5, 2024:** Wilmore and Williams launch on eight-day mission aboard Boeing Starliner – Boeing's first time launching astronauts

**Jun 6:** As Starliner approaches ISS, four helium leaks in propulsion system are detected. Five of craft's 28 thrusters also malfunction

**Thrusters:** Needed at flight's end to keep capsule in right position for critical deorbit burn

**Service module tanks:** Four fuel, four oxidizer, and two pressurant tanks which use inert helium gas to push fuel into propulsion system

**SpaceX return:** Starliner will be cut loose. Once its docking port is empty, then SpaceX will launch *Dragon* capsule to fill that slot – in which Wilmore and Williams will ride back to Earth

**Forward docking system:** To connect to ISS

# Timeline of Starliner Events

---

1. May 6: NASA delays Starliner launch.
2. June 6: Starliner strands two astronauts on the ISS due to a helium leak.
3. NASA praises Starliner's ability to remain stranded.
4. NASA claims Starliner could return to Earth.
5. Starliner delays cost Boeing \$1.5 billion.
6. Starliner could brick ISS docking port.
7. NASA fears Starliner could spin out into the ISS.
8. Stranded astronauts stuck rationing clothes.
9. Boeing spacesuits incompatible with SpaceX spacecraft.
10. NASA gives up returning astronauts on Starliner until 2025.
11. Boeing Starliner haunted by unexplained noises.
12. Starliner's troubled thrusters complicates return.
13. Calypso has landed.
14. NASA was 'right' to bring Starliner back empty.





# Helium Leak Disrupts Rocket Mission

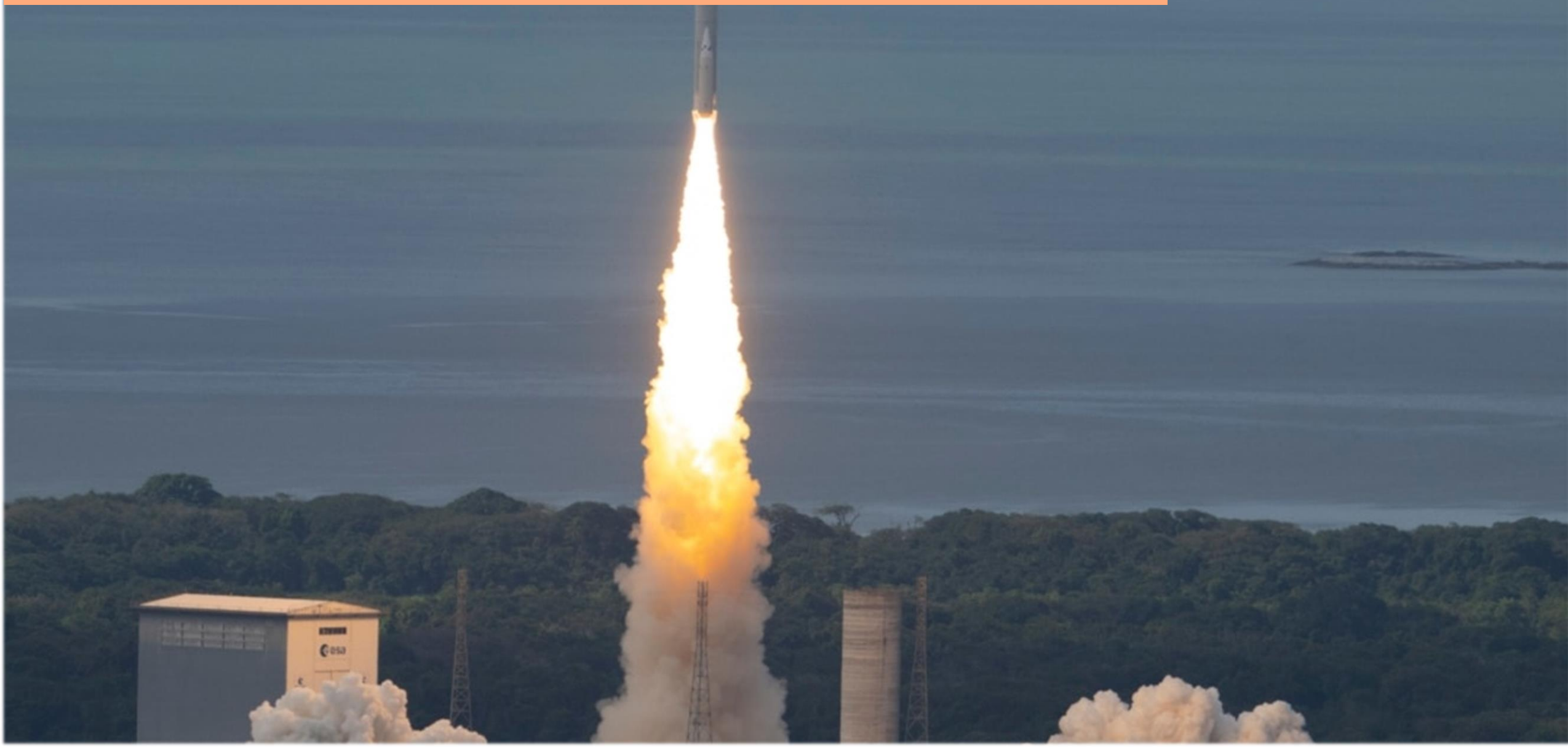

# Helium Leak Disrupts Rocket Mission:

- **SpaceX's Polaris Dawn mission** has been delayed because of **helium issues** on ground equipment.
- **Boeing's Starliner spacecraft** landed uncrewed in a New Mexico desert late on Friday. It had remained on the International Space Station due to **helium leaks**.
- Past missions that have been affected by pesky **helium leaks** include **ISRO's Chandrayaan 2** and **ESA's Ariane 5**.





2

**He**

**HELIUM**

**4.0026**

## About Helium:

- 1. Helium is an inert gas**, meaning it does not react with other substances or combust. It has an *atomic number of 2*, making it the second lightest element after hydrogen.
- Helium is represented by the *symbol "He"* and has an **atomic number of 2**. It is the second most abundant element in the universe, making up about 24% of its elemental mass.
- Helium is a colorless, odorless, and tasteless gas under standard conditions.
- It is used extensively in **cryogenics**, especially in **cooling superconducting magnets**, like those in MRI scanners. Helium is used in balloons and airships because it is lighter than air and non-flammable, unlike hydrogen.



**5.** Helium is produced in large quantities through nuclear fusion reactions in stars, including the Sun.

**6.** Helium is a non-renewable resource, and its depletion on Earth is a concern due to its wide range of applications.

**7.** Helium also has a very low boiling point ( $-268.9^{\circ}\text{C}$  or  $-452^{\circ}\text{F}$ ), allowing it to remain a gas even in super-cold environments, an important feature because many rocket fuels are stored in that temperature range.

**8.** The gas is non-toxic, but cannot be breathed on its own, because it displaces the oxygen humans need for respiration.



Deuterium

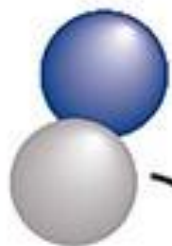

Helium

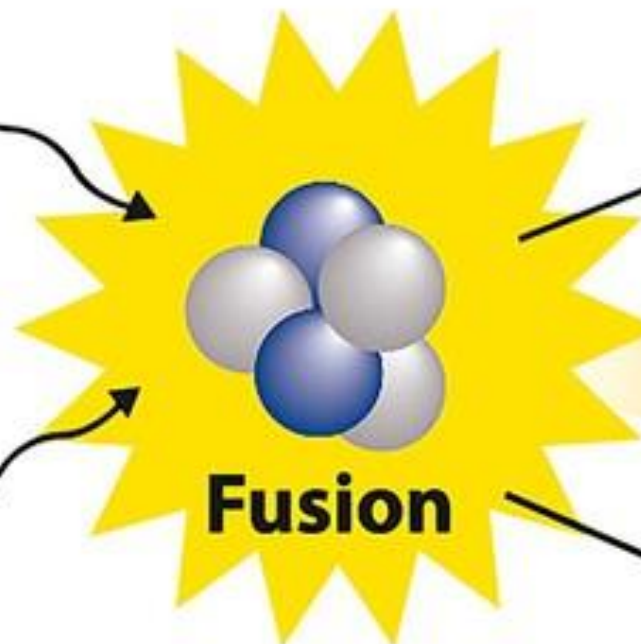
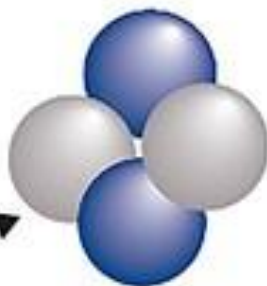

ENERGY



Tritium

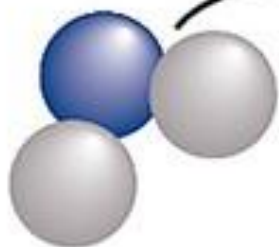

Neutron



# Uses of Helium

- **Cooling Systems:**
  - Used in the Large Hadron Collider (LHC) and superconducting magnets of MRI scanners.
  - Cools satellite instruments as well as liquid oxygen and hydrogen that power space vehicles, such as Apollo.
- **Balloons and Airships:**
  - Used in filling decorative and weather balloons because of its low density.
  - Much safer than hydrogen due to its very reactive nature.
- **Protective Atmospheres:** Inert atmospheres in the manufacture of fiber optics, semiconductors, and arc welding.
- **Leak Detection:** Targets leaks in systems such as car air-conditioning due to its ability to escape through small spaces.
- **Deep-Sea Diving:** A mixture of 80% helium and 20% oxygen is used by divers working under compressing conditions in their breathing apparatus.
- **Helium-Neon Lasers:** Applications include barcode scanning systems used in supermarket checkouts.
- **Helium-Ion Microscopes:** Provides higher image resolution compared to a traditional scanning electron microscope.



# Why is Helium Used in Rockets?

**1. Low Weight:** Due to its lightness, using helium helps reduce the weight of the rocket, which is crucial for achieving the necessary speed and altitude.

**2. Energy Efficiency:** A lighter rocket requires less energy to reach orbit, reducing fuel consumption and the need for more powerful, expensive engines.

**3. Low Boiling Point:** Helium's boiling point is extremely low ( $-268.9^{\circ}\text{C}$ ), allowing it to remain in a gaseous state even in super-cold environments, where rocket fuels are often stored.

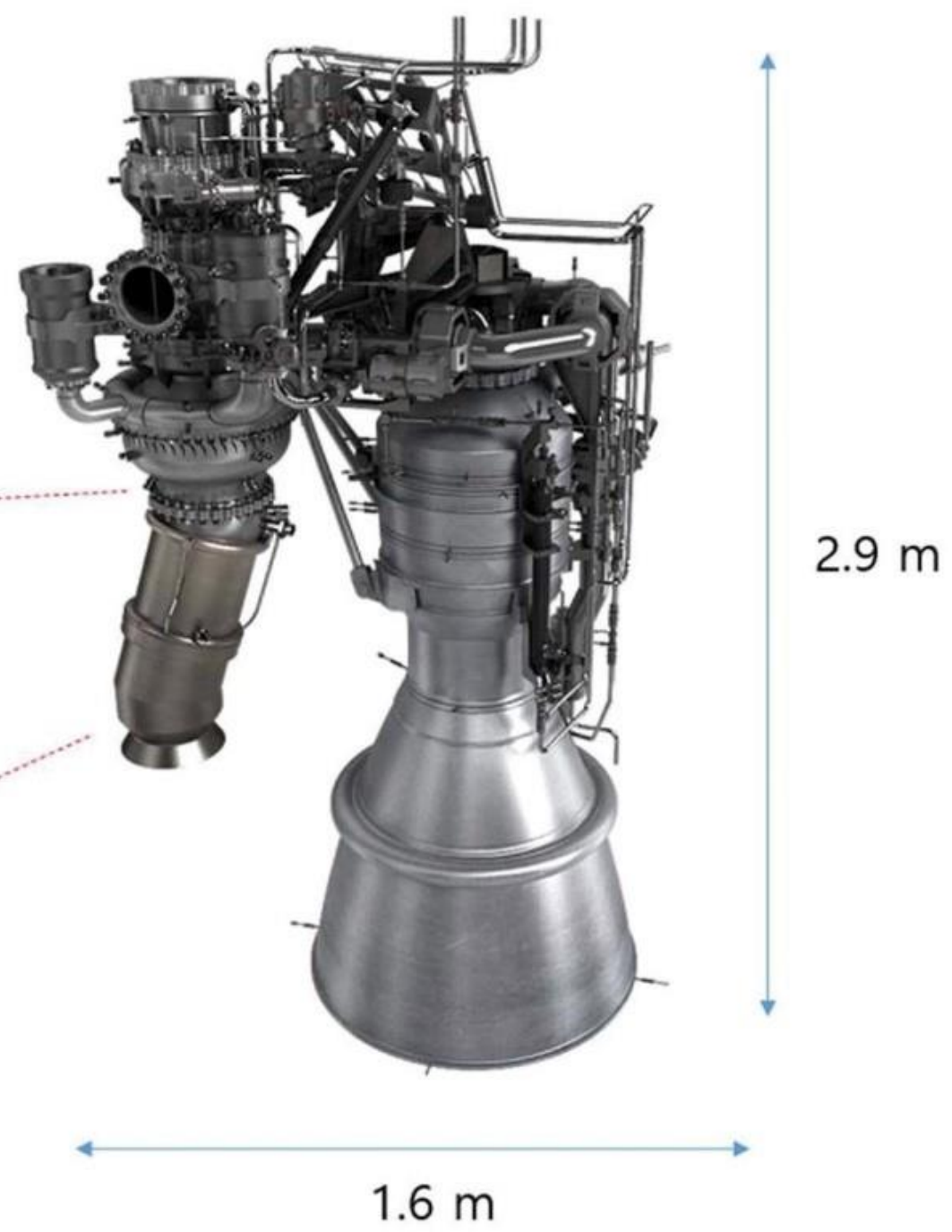
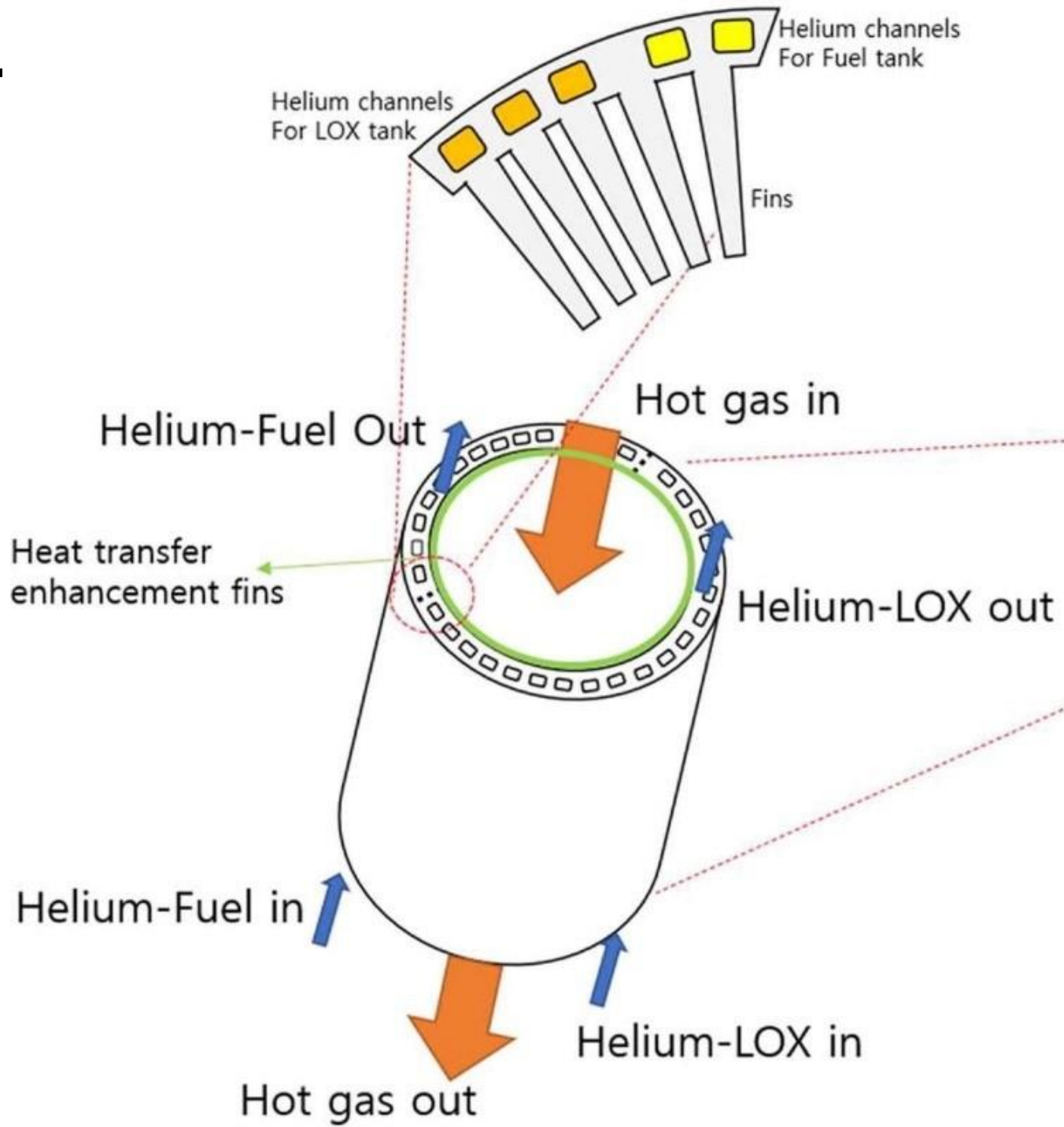





# How is Helium Used in Spacecraft?

**1. Pressurisation of Fuel Tanks:** Helium pressurises fuel tanks, ensuring a steady flow of fuel to the rocket engines.

**2. Cooling Systems:** It is also used in the cooling systems of rockets and spacecraft.

**3. Maintaining Pressure:** As fuel is consumed, helium fills the empty space in the fuel tanks, maintaining pressure levels.

**4. Non-Reactivity:** Since helium is non-reactive, it can safely interact with the residual contents of the fuel tanks.



## क्या हीलियम लीक होने की संभावना होती है?

- हीलियम के छोटे परमाणु आकार और कम आणविक वजन के कारण इसके परमाणु छोटे छिद्रों या सील से बाहर निकल सकते हैं।
- लेकिन पृथ्वी के वायुमंडल में हीलियम की मात्रा बहुत कम होती है, इसलिए लीक का पता लगाना आसान होता है। यह गैस रॉकेट या अंतरिक्ष यान के ईंधन सिस्टम में संभावित दोषों को पहचानने में महत्वपूर्ण होती है।
- मई में, बोइंग के स्टारलाइनर अंतरिक्ष यान की पहली बार एक पायलट क्रू को लॉन्च करने की कोशिश से कुछ घंटे पहले, अंतरिक्ष यान के अंदर छोटे सेंसर ने एक थ्रस्टर पर हीलियम का एक छोटा लीक देखा। NASA ने इसे कुछ दिनों तक विश्लेषण करने के बाद कम-जोखिम वाले के रूप में मान्यता दी।
- जून में स्टारलाइनर के लॉन्च के बाद अंतरिक्ष में अतिरिक्त लीक देखे गए, जिसके कारण NASA ने स्टारलाइनर को बिना क्रू के पृथ्वी पर वापस लाने का निर्णय लिया।
- हीलियम लीक की आवृत्ति को देखकर कुछ इंजीनियरों का कहना है कि यह एक उद्योग-व्यापी नवाचार की आवश्यकता को उजागर करता है, जिसमें वाल्व डिज़ाइन और अधिक सटीक वाल्व-टाइटनिंग तंत्र शामिल हैं।

- **Examples of Leaks:**

- In May, hours before **Boeing's Starliner spacecraft** attempted its first astronaut launch, sensors detected a **small helium leak in one of its thrusters.**
- After Starliner launched in June, **additional leaks were found in space**, prompting NASA to return the spacecraft to Earth without its crew.



## “Alternatives to Helium”

**1. Argon and Nitrogen:** Some rocket launches have experimented with gases such as argon and nitrogen, which are also inert and can sometimes be cheaper. Helium, however, is much more prevalent in the industry.

**2. Ariane 6's Novel System:** Europe's new Ariane 6 rocket ditched the helium of its predecessor Ariane 5 for a novel pressurization system that converts a small portion of its primary liquid oxygen and hydrogen propellants to gas, which then pressurizes those fluids for the rocket engine.

That system failed in space during the final phase of Ariane 6's otherwise successful debut launch in July, adding to the global rocket industry's long list of pressurization challenges.



# SUNITA WILLIAMS

Latest News about sunita williams







# What is SpaceX's Crew Dragon, which will bring back Sunita Williams from space?

SpaceX developed Crew Dragon as part of NASA's plan to hand over space station flights to American companies after the space agency retired its space shuttle in 2011. Here is a look at its features.

By: [Explained Desk](#)

New Delhi | Updated: August 28, 2024 11:31 IST

 NewsGuard

 3 min read



 **EXPRESS** *Shorts*



**Double-Olympic gold medallist Lee Yang retires: The unlikely Badminton doubles star**

**Sports** Updated: September 15, 2024 12:09 IST

Lee Yang and Wang Chi-lin, the unconventional Chinese Taipei men's doubles badminton team,

**The National Aeronautics and Space Administration (NASA) last week said the two astronauts — Sunita Williams and Barry Wilmore — who have been stuck at the International Space Station (ISS) would return to the Earth in February 2025 on a SpaceX Crew Dragon flight.**



# Without astronauts, Boeing's Starliner returns to Earth

By Joey Roulette

September 7, 2024 6:34 PM GMT+5:30 · Updated 8 days ago



**Boeing's crew transport space capsule, the Starliner, returned to Earth without its two-person crew right after midnight Eastern time on **Sept. 7, 2024.****

**Starliner touched down just after midnight Eastern time on Saturday under a trio of parachutes at the **White Sands Missile Range in New Mexico** after surviving the plunge through Earth's atmosphere.**





# NASA astronaut Sunita Williams describes ISS as her 'happy place' despite being stuck in space for 8 months

Indian-origin astronaut Sunita Williams, currently on the ISS, describes it as her 'happy place' despite her mission being unexpectedly extended. Technical issues with Boeing's Starliner led to her prolonged stay and a scheduled return via SpaceX's Crew-9.

ADVERTISEMENT

“ Zoho Inventory has increased our sales by 15-20% by helping us manage stock in a better way.



**Nitish Bhagat**  
MD and Founder,  
Cricketer Shop



**Danny D'Cruze**

New Delhi, Updated Sep 14, 2024, 6:58 PM IST





EXIT

DECK  
NOD 1

# Why Can't NASA Send Out a Spacecraft and Bring Sunita Williams Back?

**1. No Immediate Urgency:** There is no immediate need to bring the astronauts back urgently.

- The situation is not as critical as **Apollo 13**; **the astronauts are safe on the ISS.**

**2. Spacecraft Availability:** SpaceX's Crew Dragon spacecraft will be used to bring them back in February 2025.

- The Dragon spacecraft will launch later this month with NASA's SpaceX Crew-9 mission.

**3. Duration of Stay:** Astronauts typically spend around six months on the ISS.

- Wilmore and Williams are not "stuck" for an unusually long time; they will return on a scheduled flight.

**4. Docked Spacecraft:** **Five spacecraft are currently docked at the ISS, including SpaceX Dragon Endeavour and Soyuz MS-25.**

- Starliner, which was also docked, has returned to Earth uncrewed.



**5. Lifeboat Functionality:** The docked spacecraft, including the Dragon and Soyuz capsules, function as lifeboats in emergencies.

- They are designed to evacuate astronauts if necessary.

**6. Safety Measures:** The astronauts are safe and the ISS is well-equipped to handle emergencies.

- NASA's decision to return Starliner empty and use Crew Dragon for the return ensures a safer and more reliable option for bringing the astronauts back.

**7. Other Spacecraft Constraints:** Resupply ships like Progress 88 and 89 are not designed for carrying astronauts.

**8. Scheduled Return:** SpaceX Crew Dragon, scheduled to launch on September 24, will carry Wilmore and Williams back in February 2025.

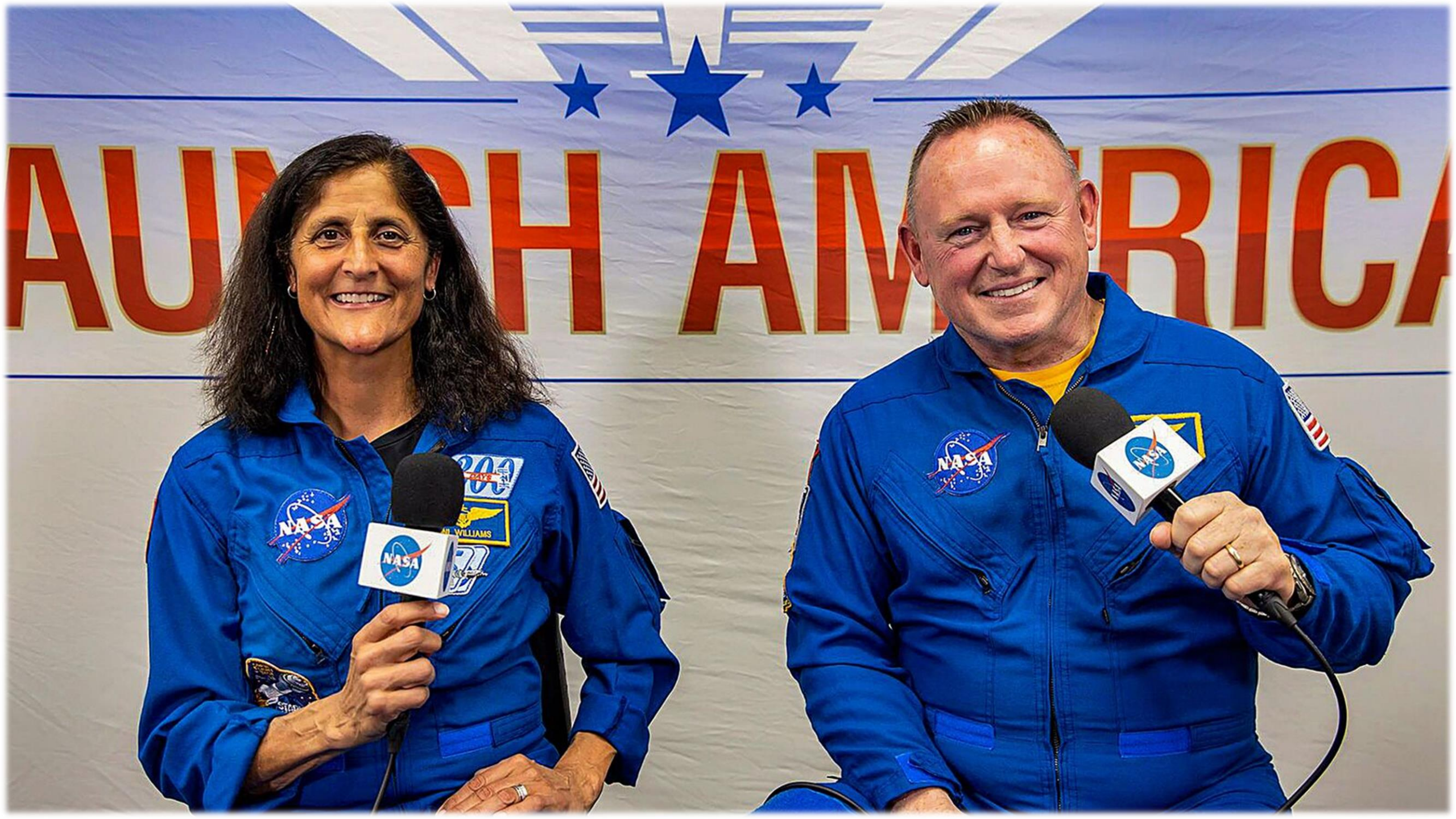



**RRB NTPC Notification**

**Recruitment**



# LAUNCHING

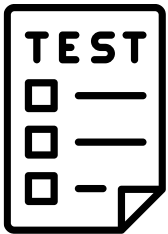

**RRB** NTPC

**TEST - SERIES**

**Vacancy:**

**Graduate Level- 8113**

**Undergraduate Level- 3445**



**By Ankit Avasthi Sir**

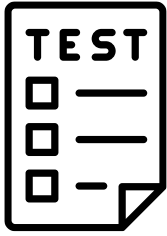

**RRB** NTPC  
**TEST - SERIES**

**99/-** **ONE**  
**YEAR**

## Features

- **100+ Mock Test**
- **78 Sectional Test**
- **40+ Year PYP**
- **60 + Current Affairs**



**By Ankit Avasthi Sir**

₹ PRICE

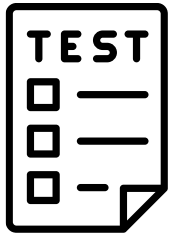

RRB NTPC  
TEST - SERIES

99/- ONE YEAR

Buy Now!

99/-  
One Year



By Ankit Avasthi Sir

# HOW TO BUY

## Step 1

Open the website  
[apnipathshala.com](http://apnipathshala.com)



## Step 2

Click on  
Navigation Bar

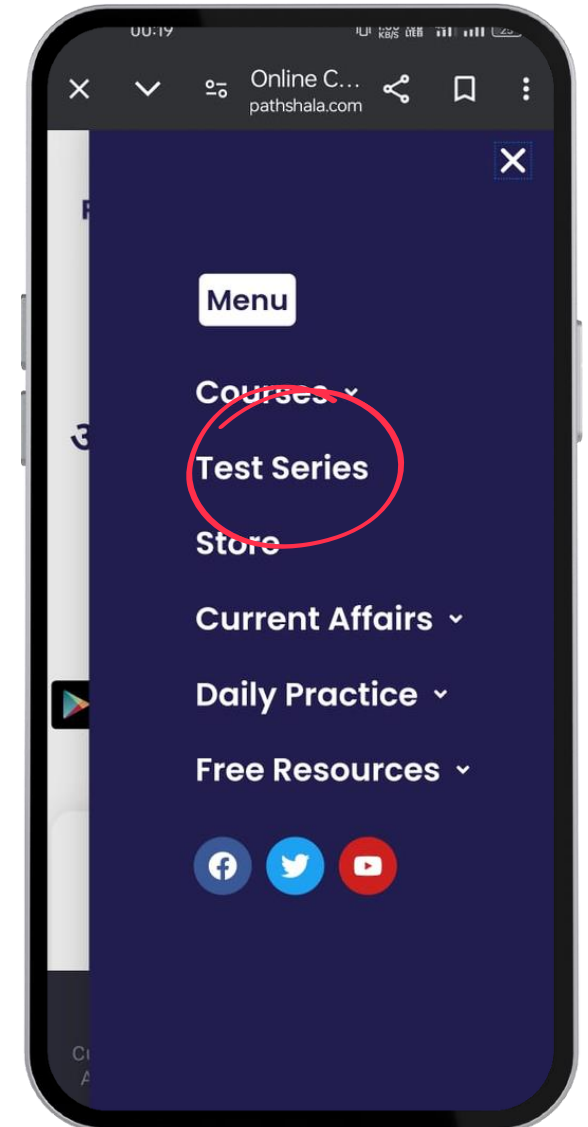

### Step 3

Click on  
**Explore Now**

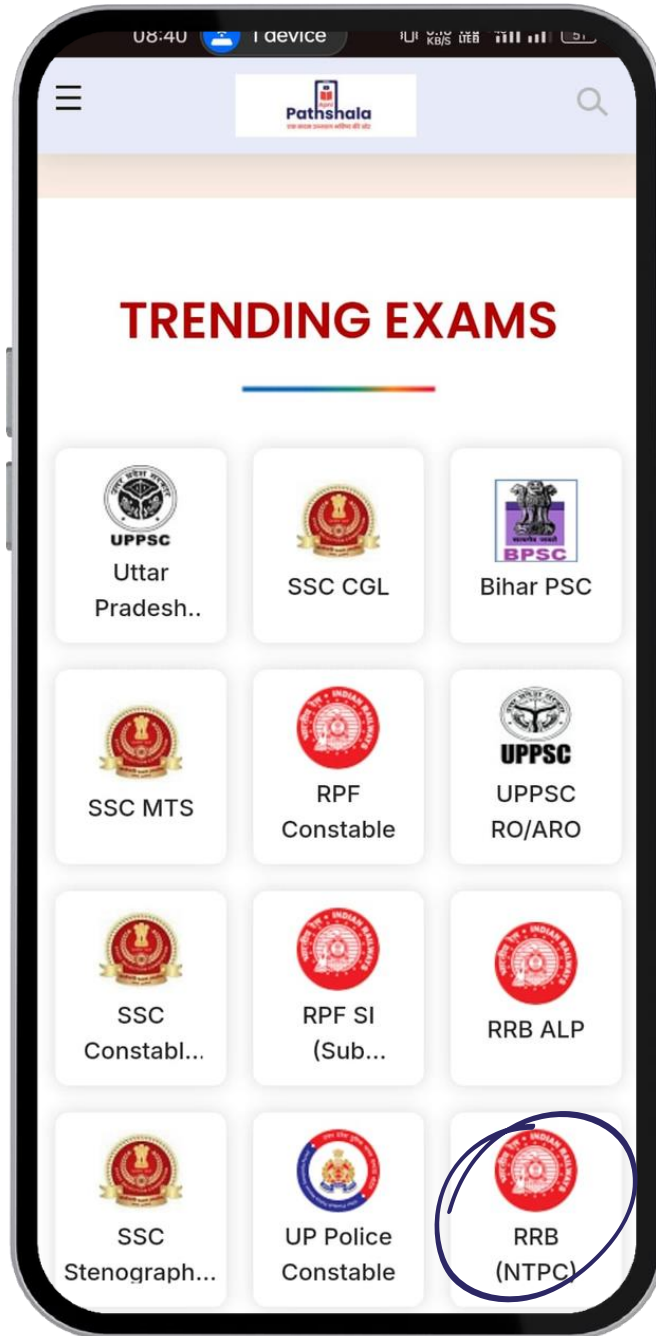

### Step 4

Scroll  
Down

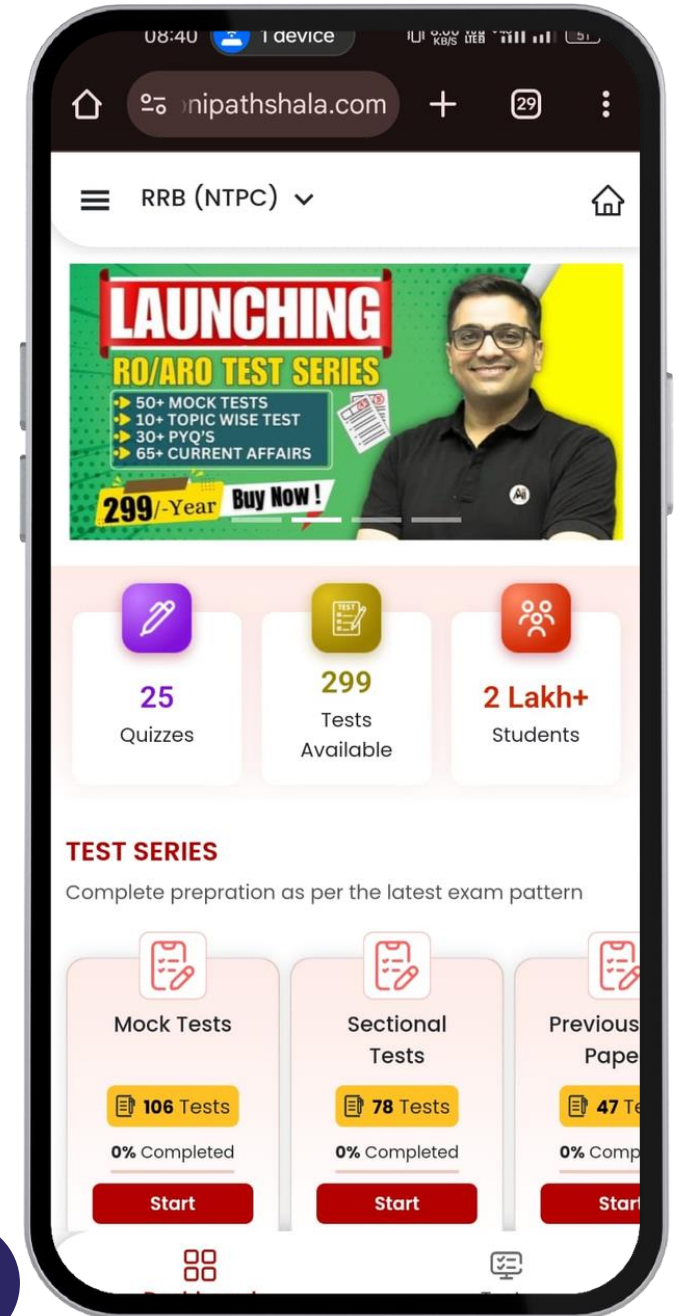



## Step 5

Click on  
Buy Now

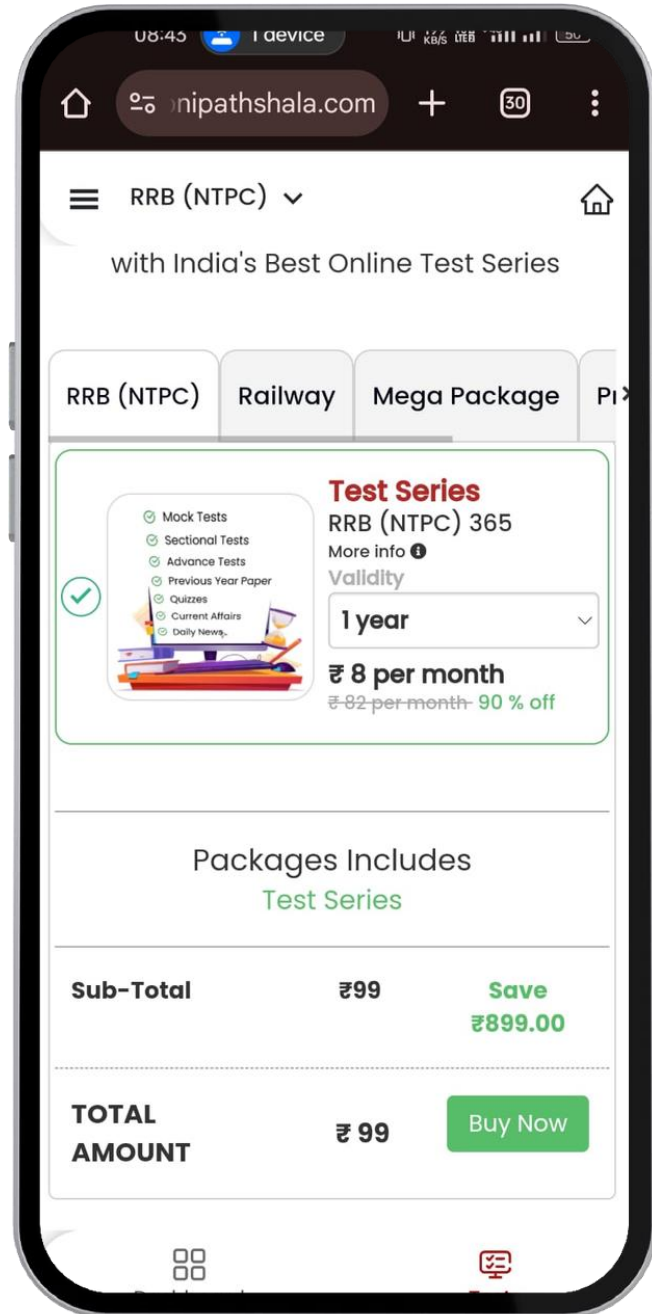

## Step 6

Fill the details  
Pay Now!

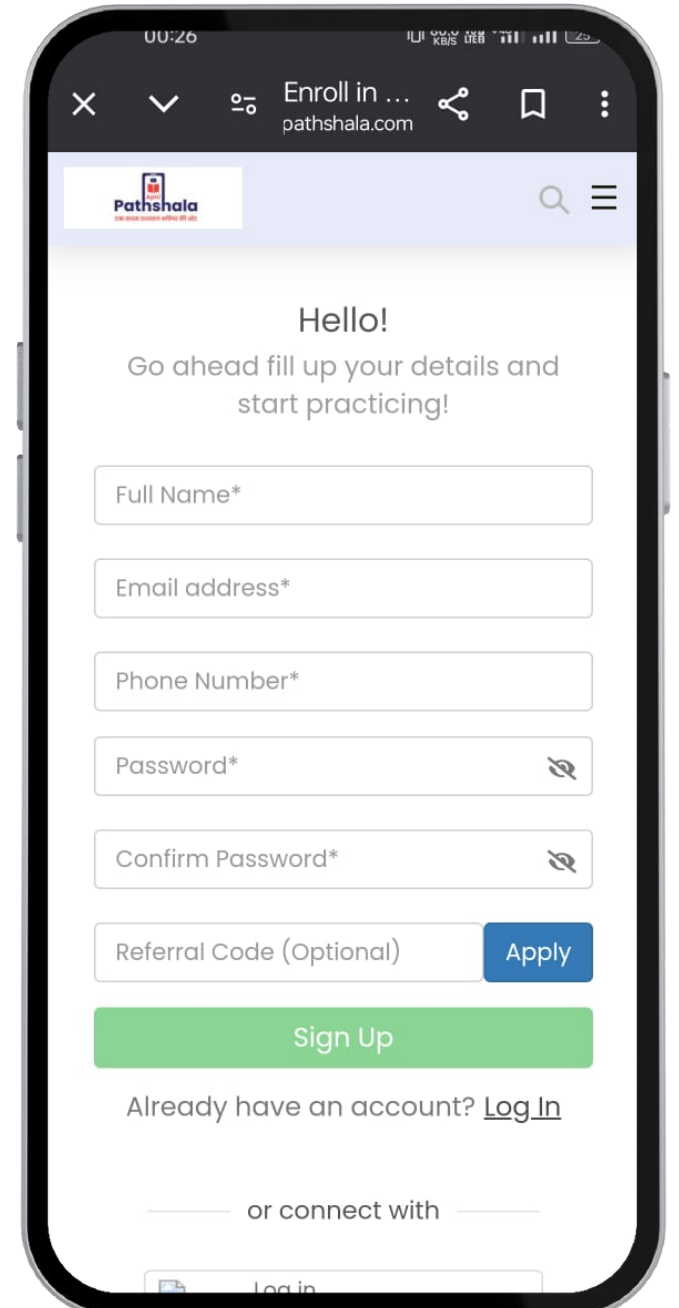



# APNI PATHSHALA

## UPPSC, RO/ARO, BPSC, UP TEST SERIES

### UPPSC

(TEST SERIES)

**299/-**  
YEAR

- 35+ MOCK TESTS
- 40+ PYQ'S
- 180+ TOPIC WISE TEST
- 60+ CURRENT AFFAIRS

### RO/ARO

(TEST SERIES)

**299/-**  
YEAR

- 50+ MOCK TESTS
- 30+ PYQ'S
- 10+ TOPIC WISE TEST
- 65+ CURRENT AFFAIRS

### BPSC

(TEST SERIES)

**299**  
YEAR

- 50+ MOCK TESTS
- 30+ PYQ'S
- 10+ TOPIC WISE TEST
- 65+ CURRENT AFFAIRS

### SSC

(TEST SERIES)

**99/-**  
YEAR

- 30 MOCK TESTS
- 28+ YEAR PYP
- 12 SECTIONAL TEST
- 60+ CURRENT AFFAIRS

### RPF

(TEST SERIES)

**99/-**  
YEAR

- 40 MOCK TESTS
- 2 YEAR PYQ'S
- 4 SECTIONAL TEST
- 10 PRACTICE TEST
- 60 CURRENT AFFAIRS



**ANKIT AVASTHI SIR**

Download | Application  
**Apni Pathshala**

7878158882

Apni.Pathshala Avasthiankit

AnkitAvasthiSir kaankit

# RAS

● LIVE

एकलव्य BATCH

Validity  
1 Year



FOUNDATION BATCH

COMPLETE  
RECORDED BATCH



Price  
**4999/-**

By Ankit Avasthi Sir

2024

# GA FOUNDATION

## RECORDED BATCH

Apni  
Pathshala  
एक कदम उज्ज्वल भविष्य की ओर

**Subject**

HISTORY ,POLITY

GEOGRAPHY

ECONOMICS

**Price**

**1499 /-**

**Validity  
1 Year**

**By Ankit Avasthi Sir**



# GA FOUNDATION

Hand Written  
**Notes**

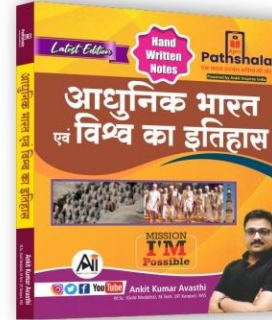
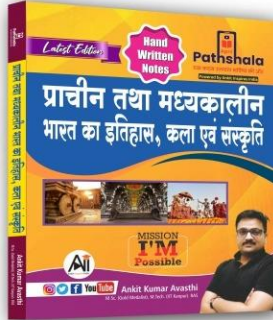
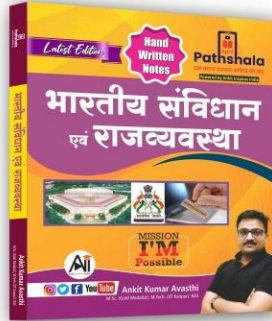
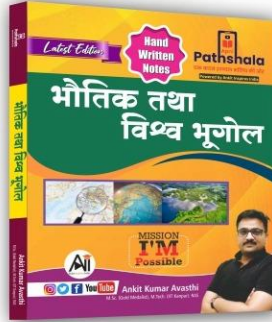
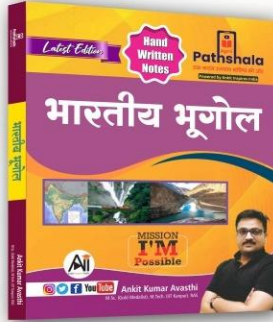

₹ Only  
**1999**

6 पुस्तकों  
का  
सम्पूर्ण सेट

अधिक जानकारी के लिए दिए  
गए नंबर पर संपर्क करें....

📞 **7878158882**

- सिन्धु नदी का उद्गम कर्लाश पर्वतीय क्षेत्र में बीखर-सू हिमनद से होता है।
- तिब्बत में इस नदी को सिंगी खंबान कहते हैं।
- यह फमचोक नामक स्थान से भारत में प्रवेश करती है।
- यह नदी भारत में लद्दाख तथा जास्कर श्रेणी के बीच बहती है।
- पाकिस्तान में यह अटक (Attock) नामक स्थानों पर मैदानों में प्रवेश करती है।
- पाकिस्तान में कराँची के पास डेल्टा बनते हुए यह अरब सागर में गिरती है।
- सिंधु नदी की दायें हाथ की प्रमुख सहायक नदियाँ :- श्योक, रुद्रा, हुनजा, गिलागिट, स्वात, काबुल तथा गोमल
- इसकी प्रमुख बायें हाथ की सहायक नदियाँ झेलम, पिनाब, रावी, व्यास, सतलज, द्रास तथा जास्कर पंचनद
- सिंधु से पंचनद पाक में मिठानकोट नामक स्थान पर मिलती है।
- 'लेट' सिंधु नदी के किनारे स्थित है।

### पंचनद

i) झेलम :- इस नदी का उद्गम जम्मू कश्मीर में

- बेरिनाग झील से होता है।
- \* यह नदी बल्लर झील का निर्माण करती है जो भारत की सबसे बड़ी मीठे पानी की झील है।
- इस नदी के किनारे श्रीनगर स्थित है।
- किशनगंगा इसकी दायें हाथ की प्रमुख सहायक नदी है।
- इस नदी पर तुलबुल परियोजना प्रस्तावित है। यह एक नवविद्यन परियोजना है।
- यह नदी भारत तथा पाकिस्तान के बीच अन्तर्राष्ट्रीय सीमा का निर्माण करती है।

ii) पिनाब :- पिनाब नदी का उद्गम हिमाचल प्रदेश में बारालच्छा दर्रे के पास चन्द्र तथा भागा नदियों के मिलने (Confluence) से होता है।

- 1962 में इस नदी पर जल विद्युत उत्पादन परियोजनाएँ स्थित हैं।

उदाहरण :- तुलहस्ती, सलाब, बगलिहार

- यह सिंधु नदी की सबसे बड़ी सहायक नदी है।

iii) रावी :- रावी नदी का उद्गम शैलांग दर्रे के पास से हिमाचल प्रदेश में होता है।

- हिमाचल प्रदेश में इन नदी पर चमेरा बाँध स्थित है।
- पंजाब में इस नदी पर धीन परियोजना स्थित है।

UPSC, STATE PCS, SSC, RAILWAY, BANKING, DEFENCE,  
और अन्य सभी सरकारी परीक्षाओं के लिए अति महत्वपूर्ण

DATE  
सितम्बर  
14  
2024

- Key Point
1. National News
  2. International News
  3. Govt. Mission, Apps
  4. Awards & Honours
  5. Sports News
  6. Economic News
  7. Newly Appointment
  8. Defence News
  9. Important Days
  10. Technology News
  11. Obituary News
  12. Books & Authors
  13. Index



By Ankit Avasthi Sir

## National Security Strategies Conference-2024



नई दिल्ली में केंद्रीय गृह एवं सहायता मंत्री श्री अनित शाह ने दो-दिवसीय राष्ट्रीय सुरक्षा रणनीति सम्मेलन - 2024 का उद्घाटन किया।

- ✓ गृह मंत्री श्री अनित शाह ने इस अवसर पर पुलिस महानिदेशकों और महानिरीक्षकों की सिफारिशों को ट्रैक करने के लिए डैशबोर्ड का शुभारंभ किया, जिसे राष्ट्रीय अपराध रिकॉर्ड ब्यूरो (NCRB) ने विकसित किया है।

### सम्मेलन का उद्देश्य:

- ✓ इस दो-दिवसीय सम्मेलन का उद्देश्य राज्यों, केन्द्रशासित प्रदेशों, केन्द्रीय सशस्त्र पुलिस बलों (CAPFs) और केन्द्रीय पुलिस संगठनों (CPOs) के शीर्ष नेतृत्व के साथ मिलकर राष्ट्रीय सुरक्षा की उभरती चुनौतियों का समाधान ढूँढने का रोडमैप तैयार करना है।
- ✓ सम्मेलन का आयोजन प्रधानमंत्री नरेंद्र मोदी द्वारा पुलिस महानिदेशकों/महानिरीक्षकों सम्मेलन के दौरान प्रस्तावित किया गया था।

### राष्ट्रीय सुरक्षा पर विचार-विमर्श:

- ✦ इस सम्मेलन का मुख्य उद्देश्य वरिष्ठ पुलिस अधिकारियों, युवा पुलिस अधिकारियों और विशेषज्ञों के बीच विचार-विमर्श के माध्यम से राष्ट्रीय सुरक्षा चुनौतियों का समाधान ढूँढना है।
- ✦ वर्ष 2020 में आयोजित पुलिस महानिदेशक/महानिरीक्षक सम्मेलन में प्रधानमंत्री ने सुझाव दिया था कि सम्मेलन को हाइब्रिड मोड में आयोजित किया जाए, ताकि अधिक से अधिक लोगों की भागीदारी सुनिश्चित हो सके।

### राष्ट्रीय अपराध रिकॉर्ड ब्यूरो (NCRB) के बारे में:

- राष्ट्रीय अपराध रिकॉर्ड ब्यूरो (NCRB) की स्थापना वर्ष 1986 में केंद्रीय गृह मंत्रालय के अंतर्गत की गई थी।
- इसका मुख्य उद्देश्य भारतीय पुलिस को सूचना प्रौद्योगिकी समाधान और अपराध से संबंधित सूचनाएं प्रदान कर पुलिस तंत्र को अधिक प्रभावी बनाना था।
- ब्यूरो की स्थापना राष्ट्रीय पुलिस आयोग (1977-1981) और गृह मंत्रालय के कार्य बल (1985) की सिफारिशों के आधार पर की गई थी।

### NCRB की प्रमुख जिम्मेदारियाँ

- ✓ यौन अपराधियों का राष्ट्रीय डेटाबेस (NDSO) : NCRB को यौन अपराधियों के राष्ट्रीय डेटाबेस (National Database of Sexual Offenders-NDSO) को बनाए रखने और नियमित रूप से इसे राज्यों और केंद्रशासित प्रदेशों के साथ साझा करने की जिम्मेदारी सौंपी गई है।

- ✓ साइबर-अपराध रिपोर्टिंग पोर्टल : ब्यूरो को ऑनलाइन साइबर-अपराध रिपोर्टिंग पोर्टल के तकनीकी और परिचालन प्रबंधन की केंद्रीय नोडल एजेंसी के रूप में नामित किया गया है। इस पोर्टल के माध्यम से नागरिक बाल अश्लीलता, बलात्कार, या सामूहिक बलात्कार से जुड़े अपराधों के सबूत जैसे वीडियो क्लिप अपलोड कर शिकायत दर्ज कर सकते हैं।

- ✓ अंतर-प्रचलित आपराधिक न्याय प्रणाली (ICJS): NCRB को Inter-operable Criminal Justice System (ICJS) के क्रियान्वयन की जिम्मेदारी भी दी गई है। यह प्रणाली, देश की आपराधिक न्याय प्रक्रिया में सुधार लाने के लिए विभिन्न स्तरों को जोड़ने का प्रयास करती है। इसमें पाँच मुख्य स्तर शामिल हैं:

- ✦ पुलिस (अपराध ट्रैकिंग नेटवर्क प्रणाली)
- ✦ फोरेन्सिक लैब (ई-फोरेन्सिक)
- ✦ न्यायालय (ई-कोर्ट)
- ✦ लोक अभियोजन (ई-अभियोजन)
- ✦ जेल प्रशासन (ई-जेल)

### NCRB के प्रमुख प्रकाशन:

1. क्राइम इन इंडिया रिपोर्ट
2. आकस्मिक मृत्यु और आत्महत्या रिपोर्ट
3. जेल सांख्यिकी
4. भारत में गुमशुदा महिलाएं और बच्चे



# WHATSAPP CHANNEL

"ANKIT AVASTHI SIR"



FOLLOW NOW

आज ही जुड़िये | FOR LATEST  
UPDATES



# CALL CENTRE

7878158882



**HOW MAY I HELP YOU**



AnkitInspiresIndia

➔ Download "Apni Pathshsla" app now!

Follow us:





**Unique  
Identification  
Number for  
doctors**





A doctor in a white lab coat with a stethoscope around their neck is holding a white rectangular sign with both hands. The sign has the word "Registration" written in a red, serif font. The doctor is wearing a blue shirt and a striped tie. The background is a plain, light-colored wall.

**Registration**

राष्ट्रीय आयुर्विज्ञान आयोग NATIONAL MEDICAL COMMISSION

राष्ट्रीय आयुर्विज्ञान आयोग  
NATIONAL MEDICAL COMMISSION

 Times of India 

## All doctors to have unique IDs, NMC starts registration on its portal

India News: The National Medical Commission has launched a portal for the registration of all MBBS doctors in India, providing them with...

12 hours ago



 Newsx 

## All Doctors To Have Unique IDs; NMC Starts Registration Soon

The National Medical Commission (NMC) has launched the registration process for all eligible MBBS doctors in India on a newly introduced...

11 hours ago



 Newsx 

## British PM Keir Starmer Alleged To Have Broken Parliamentary Rules

Keir Starmer has been accused of violating parliamentary regulations by failing to disclose donations of clothing for his wife,...

22 hours ago



 Newsx 

## Egypt Passenger Train Collision: 3 Killed, Scores Injured

At least three people, including two children, lost their lives, and around 29 others were injured after two passenger trains collided in...

23 hours ago





ETHealthWorld @ETHealthWorld · 6h

### All doctors to have unique IDs, NMC starts registration on its portal

#NationalMedicalRegister | #NationalMedicalCommission | #MBBSdoctors | #medicalpractitioners | #Registration | #AadhaarIDs | #HealthcareProviderRegistry

Read more:

[health.economictimes.indiatimes.com/news/policy/al...](http://health.economictimes.indiatimes.com/news/policy/al...)



NewsMeter

@NewsMeter\_In

### All doctors to have unique IDs, NMC starts registration on its portal

#NMC #doctors #UniqueIDs



All doctors to have unique IDs, NMC starts registration on its portal

From newsmeter.in



Časovnik
13:45
13:30
13:15
13:00

ZAKAZIVANJE TERMIŃA ZA  
II STADIJA ZA  
POZIV



# Union Minister JP Nadda launches NMR Portal for registering all MBBS doctors

The National Medical Register (NMR) is mandated under Section 31 of the NMC Act, 2019, which states that the Ethics & Medical Registration Board (EMRB) of NMC shall maintain a National Register in electronic form containing the names, addresses, and all recognised qualifications of licenced medical practitioners.



ANI

Updated On **Aug 24, 2024** at 07:12 AM IST

Read by:

5385 Industry Professionals



New Delhi: Union Minister for Health and Family Welfare, Jagat Prakash Nadda, inaugurated the

Union Minister for Health & Family Welfare Shri J P Nadda **launches National Medical Register Portal of National Medical Commission** in presence of Union Ministers of State for Health & Family Welfare, Smt. Anupriya Patel and Shri Prataprao Jadhav

National Medical Register will be a comprehensive and dynamic database for all allopathic (MBBS) registered doctors in India

The National Health Register is a much-awaited step that will strengthen the digital healthcare ecosystem: Shri J P Nadda

“We are moving in the direction of launching a similar register for the paramedics and other healthcare professionals”

We plan to create a huge digital health ecosystem and creating the digital registry of doctors is an important pillar of this ecosystem: Smt. Anupriya Patel

The government is working with the vision of “Reform, Perform, and Transform”; launch of NMR is a step in the direction of fulfilling the government’s commitment to providing quality healthcare to the people: Shri Prataprao Jadhav

Posted On 23 AUG 2024 5:57PM by PIB Delhi

Union Minister for Health & Family Welfare, Shri Jagat Prakash Nadda inaugurated the National Medical Register (NMR) Portal of the National Medical Commission (NMC) for registration of all the MBBS doctors who are eligible for registration in India, in presence of Union Minister of State (MoS) for Health & Family Welfare, Smt. Anupriya Patel and virtual presence of Union MoS for Health & Family Welfare, Shri Prataprao Jadhav, here today.

The National Medical Register (NMR) is mandated under Section 31 of the NMC Act, 2019 which states that the Ethics & Medical Registration Board (EMRB) of NMC shall maintain a National Register in electronic form containing the name, address, and all recognized qualifications possessed by a licensed medical practitioner. NMR will be a comprehensive and dynamic database for all allopathic (MBBS) registered doctors in India. The uniqueness of the NMR is that it is linked with the Aadhaar ID of the doctors which ensures the individual’s authenticity.

Speaking at the event, Shri Nadda commended the NMC and National Health Authority (NHA) “for their hard work and coming out with the National Health Register which will be a comprehensive and dynamic database for all allopathic (MBBS) registered doctors in India.” He stated that “the Prime Minister’s vision is to make India digitally sound and that can happen if the health ecosystem is also digitally sturdy. The National Health Register is a much-awaited step in this direction that will strengthen the digital healthcare ecosystem and will ensure quality healthcare to the people of India”. He further added that the National Medical Register will be upgraded and augmented with continuous improvements in the registration process on the portal.

**No. R.15014/Gen/(12)/2023-Regn.  
(pt) (8293313)  
Government of India  
National Medical Commission  
(O/o Secretary)**

Sector-8, Dwarka  
New Delhi-110075  
30-08-2024

**Subject: Commencement of registration of RMPs on National Medical Register (NMR) Portal of the National Medical Commission - Public Notice regarding.**

Reference is invited to Public Notice no. R. 15014/Gen/(12)/2023-Regn. (copy enclosed) of the Ethics & Medical Registration Board (EMRB) regarding commencement of registration of Registered Medical Practitioners (RMPs) on National Medical Register (NMR) Portal of the National Medical Commission, the contents of which are self-explanatory. All concerned stakeholders are requested to kindly take note of the same.

Encl.: As above

Yours sincerely,

**Signed by B Srinivas**  
**Date: 30-08-2024 11:21:00**  
DR B SRINIVAS  
SECRETARY  
srinivas.b@nic.in

Copy to:

- i. ACS/ PS/ Secretaries/ Department/s of Medical Education in all States/ Union Territories
- ii. PPS to Chairman, NMC
- iii. PPS to Member(VLN)-(EMRB)
- iv. DMMP-I System Integrator- for uploading of NMC Website
- v. Guard File

## 23 अगस्त को लॉन्च हुआ था NMR पोर्टल:

स्वास्थ्य मंत्री जे.पी.नड्डा ने एम बी बी एस डॉक्टरों के पंजीकरण के लिए 23 अगस्त 2024 को दिल्ली में राष्ट्रीय चिकित्सा रजिस्टर पोर्टल का लोकार्पण किया। श्री नड्डा ने कहा कि यह पोर्टल देश के सभी एलोपैथिक (एमबीबीएस) पंजीकृत डॉक्टरों के लिए एक व्यापक डेटाबेस होगा।

उन्होंने कहा कि प्रधानमंत्री का दृष्टिकोण भारत को डिजिटल रूप से मजबूत बनाना है और यह स्वास्थ्य तंत्र को डिजिटल बनाकर ही संभव है।

श्री नड्डा ने कहा कि यह रजिस्टर इस दिशा में एक बड़ा कदम है। उन्होंने कहा कि सरकार पैरामेडिकल और अन्य स्वास्थ्य देखभाल पेशेवरों के लिए भी ऐसा ही रजिस्टर शुरू करेगी। स्वास्थ्य राज्य मंत्री अनुप्रिया पटेल ने कहा कि देश भर के डॉक्टरों का प्रामाणिक डेटा महत्वपूर्ण है।



स्वास्थ्य एवं परिवार कल्याण मंत्रालय

भारत सरकार

MINISTRY OF HEALTH & FAMILY WELFARE

DEPARTMENT OF





# NMC begins registration of MBBS doctors eligible to practice in India, medical practitioners to have unique IDs

PTI |, New Delhi

Sep 15, 2024 03:10 PM IST



Trending  
Today

As per the NMC, all MBBS doctors registered on IMR have to register again on the NMR which will be will be a central repository. Read details below.

**In India, every doctor will now have a unique identification number. The government has made it mandatory for all doctors to register in the National Medical Register (NMR). Doctors will need to submit their MBBS certificate, registration, and Aadhaar card. This portal has been developed by the National Medical Commission.**

**The National Medical Commission recently issued a notice stating that all MBBS doctors registered in the Indian Medical Register (IMR) must also register in the National Medical Register (NMR). This portal will connect all medical colleges, institutions, and state medical councils across the country.**





## **What is the process for registration on the NMR portal?**

- To register on the NMR portal, doctors need to submit a digital copy of their Aadhaar ID, MBBS degree certificate, and a certificate from the State Medical Council or Medical Council of India. They will also need to enter some additional information themselves.**
- After filling out the form, it will be sent to the relevant State Medical Council for verification. The State Council will then forward the application to the relevant medical college or institution for review.**
- Once the verification is complete, the application will be sent to the National Medical Commission (NMC). The NMC will verify it and make it live on the portal.**

# NMR पर डॉक्टरों के रजिस्ट्रेशन की प्रोसेस

ये 3 डॉक्यूमेंट जरूरी



आधार आईडी



MBBS सर्टिफिकेट



प्रैक्टिस सर्टिफिकेट

कौन  
वैरिफाई  
करेगा



स्टेट  
मेडिकल  
काउंसिल



संबंधित  
कॉलेज/  
इंस्टीट्यूट



नेशनल  
मेडिकल  
कमीशन

**After verification by NMC, a unique NMR ID would be issued. During this process, doctors can opt to join the Healthcare Provider Registry which will link them to the broader digital healthcare ecosystem, the notice said. Through this portal, all stakeholders, including SMCs and educational institutions can log in and verify applications from a single platform.**

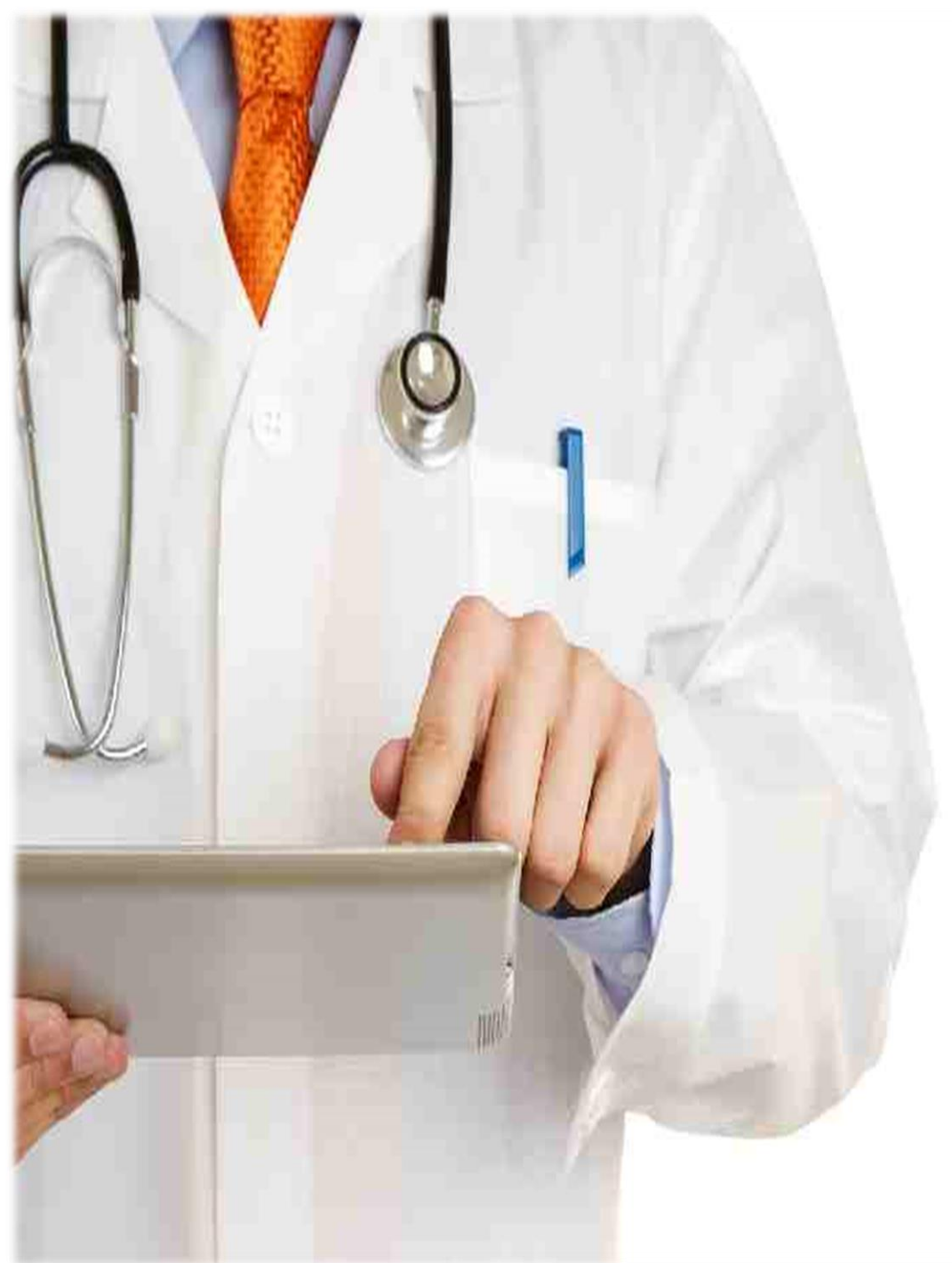

WHY?

## **Why is the National Medical Register needed?**

**According to an official from the National Medical Commission, until now, there has been no accurate data on the total number of doctors in the country. While there are estimates, the exact figures will now be available.**

**Additionally, the register will provide information on how many doctors have left the country, how many have had their licenses revoked, and how many have passed away. All this information will now be available on a single portal. The official estimates that over 1.3 million doctors can be included in this register.**

# Registration on the NMR Starts; Public Will Also Be Able to View Data:

Dr. B. Srinivas, Secretary of the National Medical Commission, stated that the registration of doctors on the portal has begun with immediate effect. Some data will be visible to the public. Other information will be accessible to the National Medical Commission, State Medical Councils, National Board of Examinations, Ethics and Medical Registration Board, and medical institutions according to their needs.



## नेशनल मेडिकल रजिस्टर पोर्टल लॉन्च: डॉक्टरों के डेटा और नई सुविधाओं की पेशकश

- इस पोर्टल पर कई सुविधाएं उपलब्ध हैं, जिनमें योग्यताओं को जोड़ना, आवेदनों की ट्रैकिंग, लाइसेंस निलंबित करना, और NMR आईडी कार्ड और डिजिटल डॉक्टर सर्टिफिकेट जारी करना शामिल है।
- वर्तमान में, केवल MBBS रजिस्ट्रेशन उपलब्ध हैं, लेकिन अतिरिक्त योग्यताओं को जोड़ने का विकल्प जल्द ही पेश किया जाएगा, ऐसा एनएमसी ने बताया है।
- एक अधिकारी ने NMR के महत्व को उजागर करते हुए कहा कि यह 13 लाख से अधिक डॉक्टरों का व्यापक डेटा प्रदान करेगा, जिसमें वे डॉक्टर भी शामिल हैं जिन्होंने देश छोड़ दिया है, जिनके लाइसेंस रद्द हुए हैं, या जो अब जीवित नहीं हैं—यह जानकारी पहले उपलब्ध नहीं थी।
- नेशनल मेडिकल रजिस्टर पोर्टल का उद्घाटन केंद्रीय स्वास्थ्य मंत्री जे. पी. नड्डा ने 23 अगस्त को किया, जिन्होंने कहा कि यह पहल भारत की डिजिटल स्वास्थ्य प्रणाली को मजबूत करेगी और स्वास्थ्य सेवाओं की गुणवत्ता में सुधार करेगी।
- NMC एक्ट, 2019 की धारा 31 के तहत, NMC की एथिक्स और मेडिकल रजिस्ट्रेशन बोर्ड इस राष्ट्रीय रजिस्टर को इलेक्ट्रॉनिक रूप में बनाए रखने के लिए जिम्मेदार है, जिसमें लाइसेंस प्राप्त चिकित्सा पेशेवरों के नाम, पता और सभी मान्यता प्राप्त योग्यताएँ शामिल होंगी।





## National Medical Register (NMR)

- Section 31(1) of the NMC Act, 2019 provides that the EMRB shall maintain a National Register containing the name, address, and all recognized qualifications possessed by a licensed medical practitioner.
- This will be a dynamic database for all allopathic registered doctors in India. Some data will be visible to the public, and others will only be visible to EMRB in NMC, SMC, NBE, Medical Institutions, including INIs and RMPs, as per the requirements.

**Presently, almost 4000 doctors have already created their usernames and passwords on the portal and are awaiting verification from the SMCs. “With around 13 lakh doctors in the country who need to be registered and another lakh passing every year, the initiative will be an ongoing process,” Dr Srinivas says.**

**The Ministry of Health & Family Welfare has stated that all MBBS doctors currently registered with the IMR will need to re-register with the NMR. “Re-registering with the NMR is necessary because the new system aims to fix issues with the outdated IMR. It allows for a fresh update of each doctor's**



# NATIONAL MEDICAL REGISTER



## About NMR:

- It is mandated under Section 31 of the National Medical Commission (NMC) Act, 2019.
- It requires the Ethics & Medical Registration Board (EMRB) of NMC to keep an electronic National Register of licensed medical practitioners' names, addresses, and qualifications.
- NMR will be linked with the Aadhaar ID of the doctors to ensure the individual's authenticity.
- It aids in interlinking of State Medical Councils (SMCs) involved in verification of registrations.
- **Significance of the NMR:** strengthens the digital healthcare ecosystem, ensures transparent access to quality medical professionals, consolidates public trust in healthcare etc.

# National Medical Commision



## **About NMC:**

- **It is a statutory body that came into force in 2020 replacing the Medical Council of India.**

## **Aim:**

- **improve access to quality and affordable medical education, ensure availability of adequate and high-quality medical professionals, objectively assess medical institutions periodically in a transparent manner; etc.**

## **Functions of NMC:**

- **Policy formulation and regulation of medical education, medical institutions, medical researches and medical professionals.**
- **Frame guidelines for fee determination for 50% seats in Private medical institutions and deemed to be universities.**
- **Assess requirements of healthcare and develop a roadmap for meeting requirements.**





## **Benefits:**

- 1. It is a major step towards improving India's digital healthcare infrastructure.**
- 2. It provides a centralized, verified record of all doctors, ensuring only qualified professionals practice medicine.**
- 3. This initiative is part of the government's vision to "Reform, Perform, and Transform," focusing on providing reliable and quality healthcare to all.**
- 4. The portal also fosters trust in the healthcare system by making verified information about medical professionals easily accessible.**

**5. The new register will allow doctors to seek licences to practise in multiple states.** The data from state medical councils was used to create the current Indian Medical Register that will be replaced by this new register.

**6. “The unique ID will be like a bank account where all information about doctors will be stored. Different stakeholders like boards under NMC, institutions employing the doctors, or medical colleges where they go for further education, and people will have different levels of access to the data as per the need.**



स्वास्थ्य एवं परिवार कल्याण मंत्रालय

भारत सरकार

MINISTRY OF HEALTH & FAMILY WELFARE

GOVERNMENT OF INDIA





**RRB NTPC Notification**

**Recruitment**



# LAUNCHING

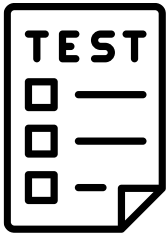

**RRB** NTPC

**TEST - SERIES**

**Vacancy:**

**Graduate Level- 8113**

**Undergraduate Level- 3445**



**By Ankit Avasthi Sir**

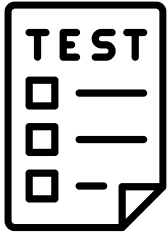

**RRB** NTPC  
**TEST - SERIES**

**99/-** **ONE**  
**YEAR**

## Features

- **100+ Mock Test**
- **78 Sectional Test**
- **40+ Year PYP**
- **60 + Current Affairs**



**By Ankit Avasthi Sir**

₹ PRICE

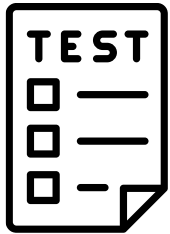

RRB NTPC  
TEST - SERIES

99/- ONE YEAR

Buy Now!

99/-  
One Year



By Ankit Avasthi Sir

# HOW TO BUY

## Step 1

Open the website  
[apnipathshala.com](http://apnipathshala.com)

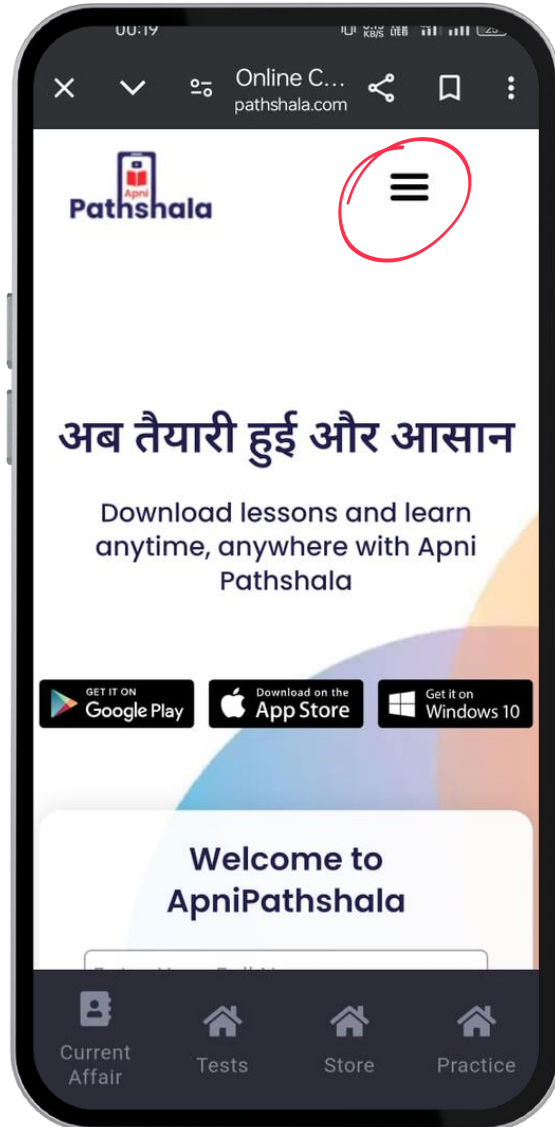

## Step 2

Click on  
Navigation Bar

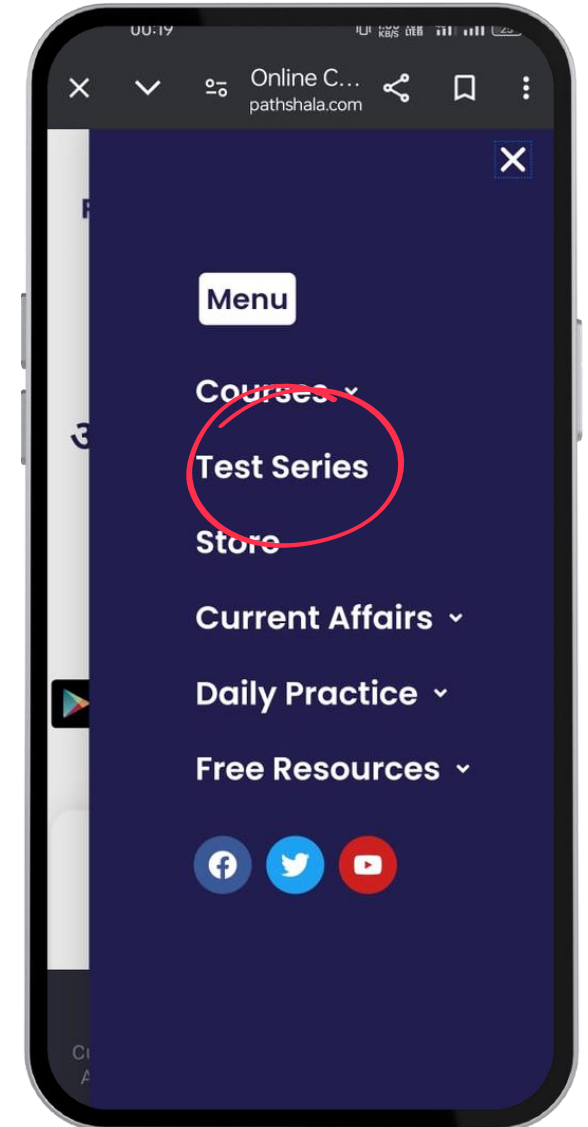



### Step 3

Click on  
**Explore Now**

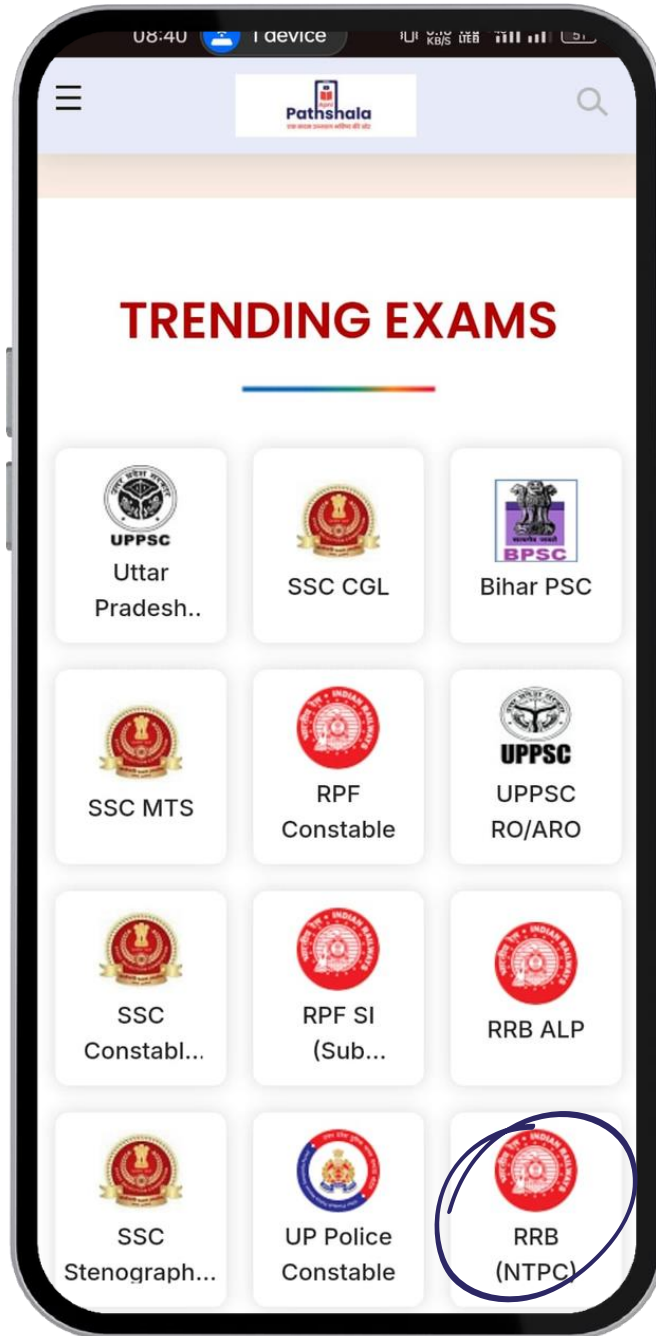

### Step 4

Scroll  
Down

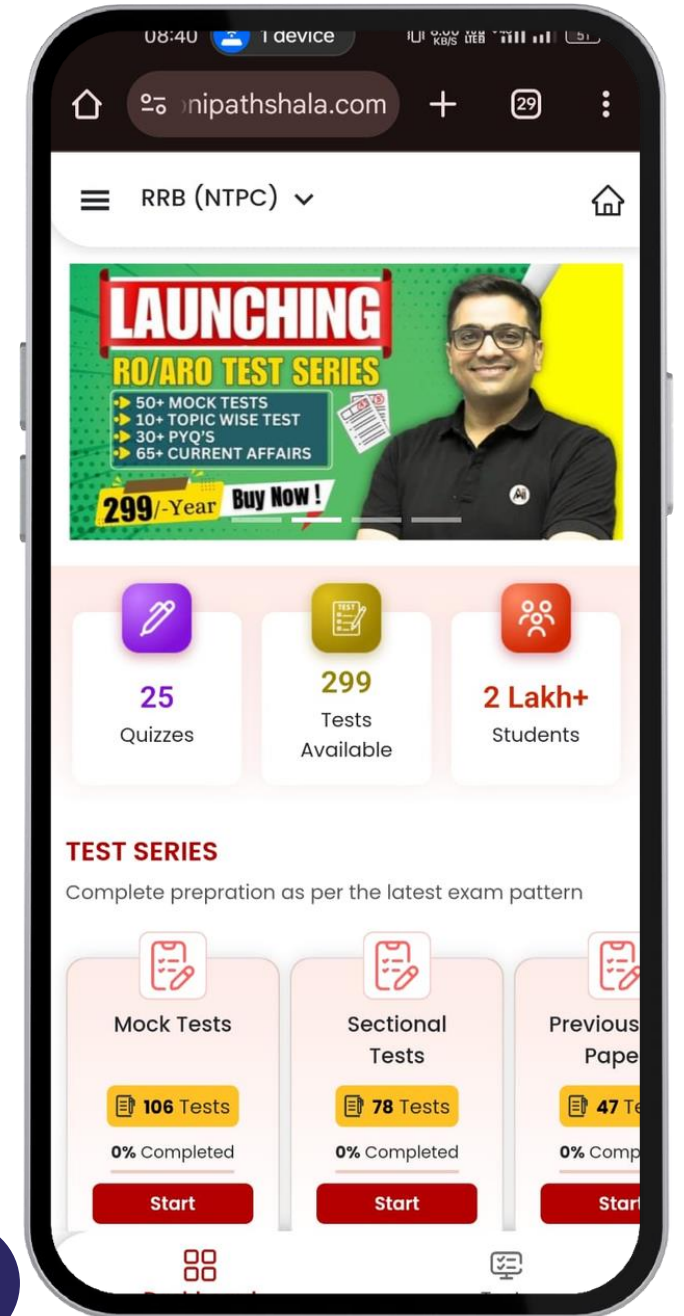

## Step 5

Click on  
Buy Now

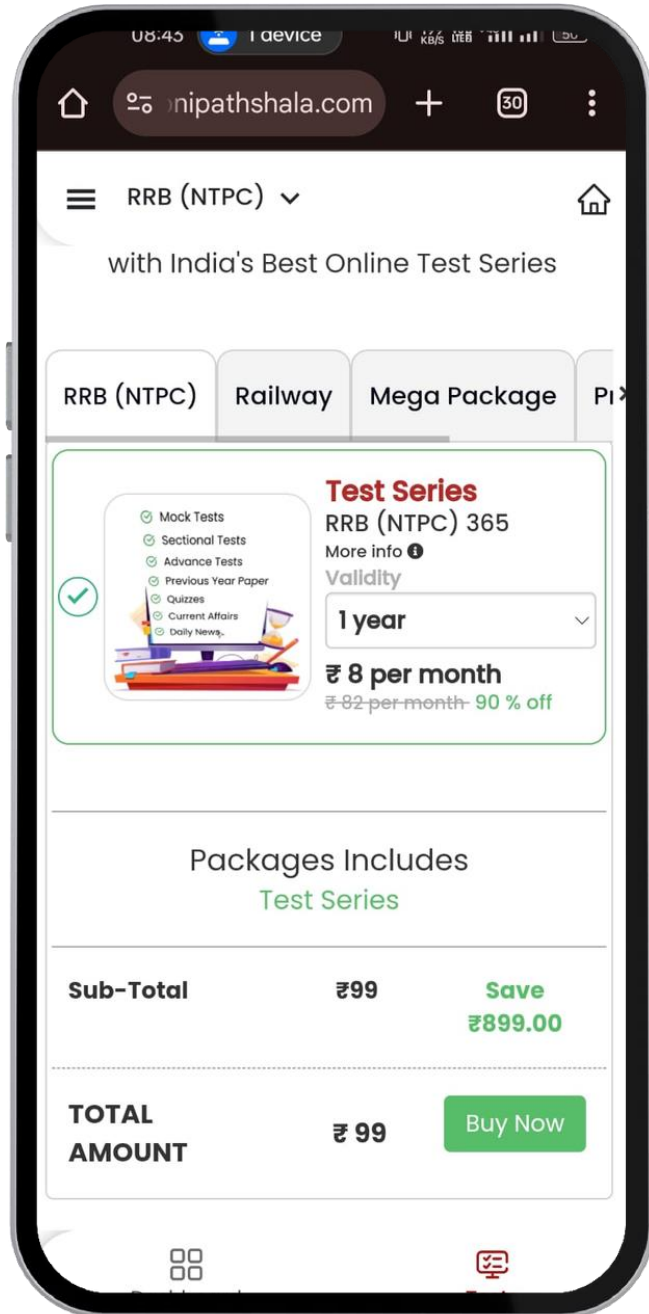

## Step 6

Fill the details  
Pay Now!

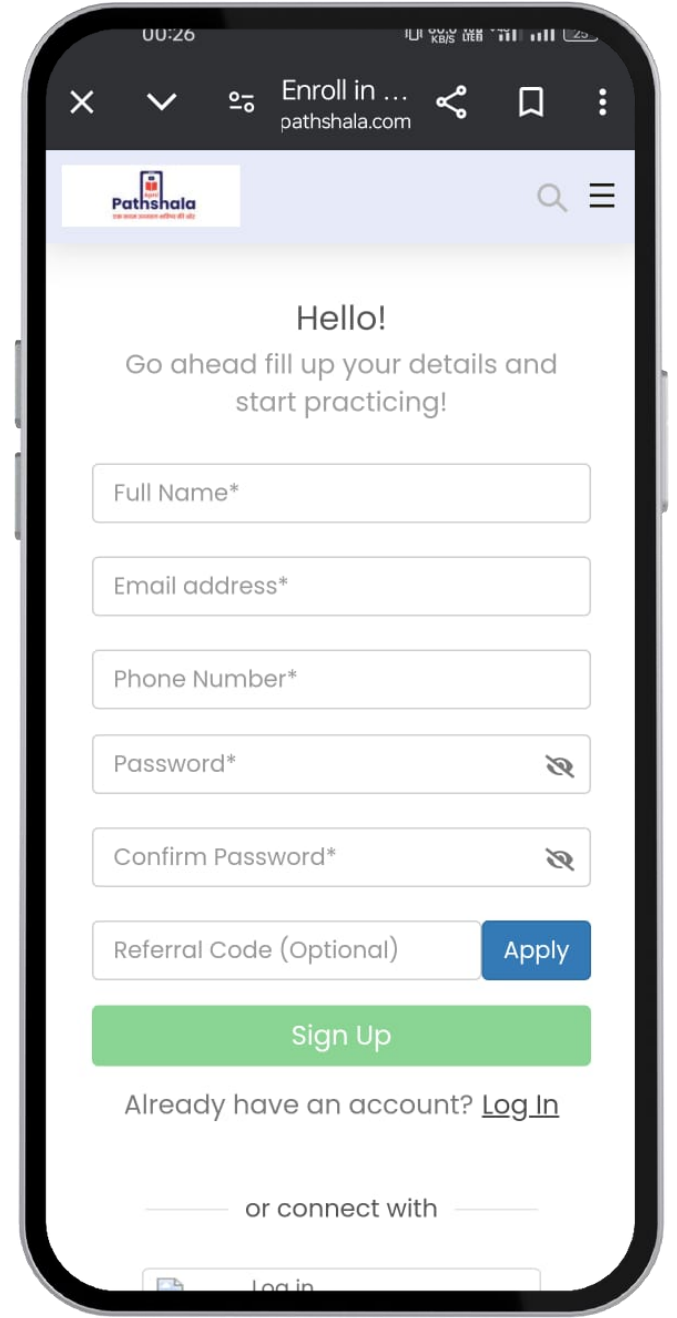



# APNI PATHSHALA

## UPPSC, RO/ARO, BPSC, UP TEST SERIES

### UPPSC

(TEST SERIES)

**299/-**  
YEAR

- 35+ MOCK TESTS
- 40+ PYQ'S
- 180+ TOPIC WISE TEST
- 60+ CURRENT AFFAIRS

### RO/ARO

(TEST SERIES)

**299/-**  
YEAR

- 50+ MOCK TESTS
- 30+ PYQ'S
- 10+ TOPIC WISE TEST
- 65+ CURRENT AFFAIRS

### BPSC

(TEST SERIES)

**299**  
YEAR

- 50+ MOCK TESTS
- 30+ PYQ'S
- 10+ TOPIC WISE TEST
- 65+ CURRENT AFFAIRS

### SSC

(TEST SERIES)

**99/-**  
YEAR

- 30 MOCK TESTS
- 28+ YEAR PYP
- 12 SECTIONAL TEST
- 60+ CURRENT AFFAIRS

### RPF

(TEST SERIES)

**99/-**  
YEAR

- 40 MOCK TESTS
- 2 YEAR PYQ'S
- 4 SECTIONAL TEST
- 10 PRACTICE TEST
- 60 CURRENT AFFAIRS



**ANKIT AVASTHI SIR**

Download | Application  
**Apni Pathshala**

7878158882

Apni.Pathshala Avasthiankit

AnkitAvasthiSir kaankit

# RAS

**LIVE**

**एकलव्य BATCH**

**Validity  
1 Year**



**FOUNDATION BATCH**

**COMPLETE  
RECORDED BATCH**



**Price**

**4999/-**

**By Ankit Avasthi Sir**

2024

# GA FOUNDATION

## RECORDED BATCH

Apni  
Pathshala  
एक कदम उज्ज्वल भविष्य की ओर

**Subject**

HISTORY ,POLITY

GEOGRAPHY

ECONOMICS

**Price**

**1499 /-**

**Validity  
1 Year**

**By Ankit Avasthi Sir**



# GA FOUNDATION

Hand Written  
**Notes**

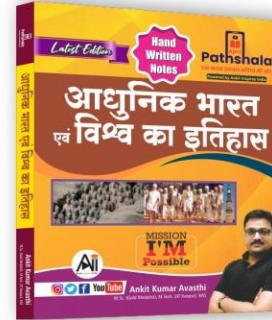
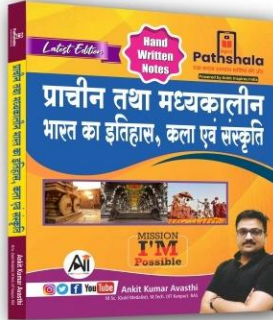
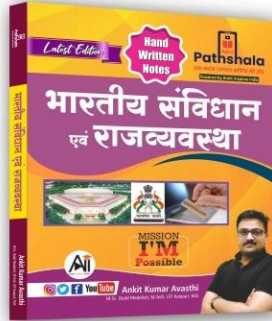
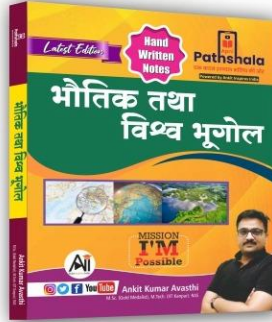
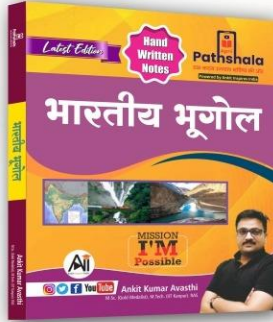

₹ Only  
**1999**

6 पुस्तकों  
का  
सम्पूर्ण सेट

अधिक जानकारी के लिए दिए  
गए नंबर पर संपर्क करें....

 **7878158882**

- सिन्धु नदी का उद्गम किलाश पर्वतीय क्षेत्र में बीखर-सू हिमनद से होता है।
- तिब्बत में इस नदी को सिंगी खंबान कहते हैं।
- यह फमचोक नामक स्थान से भारत में प्रवेश करती है।
- यह नदी भारत में लद्दाख तथा जास्कर श्रेणी के बीच बहती है।
- पाकिस्तान में यह अटक (Attock) नामक स्थानों पर मैदानों में प्रवेश करती है।
- पाकिस्तान में कराँची के पास डेल्टा बनते हुए यह अरब सागर में गिरती है।
- सिन्धु नदी की दायें हाथ की प्रमुख सहायक नदियाँ :- श्योक, रुद्रा, हुनजा, गिलागिट, स्वात, काबुल तथा गोमल
- इसकी प्रमुख बायें हाथ की सहायक नदियाँ झेलम, पिनाब, रावी, व्यास, सतलज, द्रास तथा जास्कर पंचनद
- सिन्धु से पंचनद पाक में मिठानकोट नामक स्थान पर मिलती है।
- 'लेट' सिन्धु नदी के किनारे स्थित है।

### पंचनद

i) झेलम :- इस नदी का उद्गम जम्मू कश्मीर में

- बेरिनाग झील से होता है।
- \* यह नदी बल्लर झील का निर्माण करती है जो भारत की सबसे बड़ी मीठे पानी की झील है।
- इस नदी के किनारे श्रीनगर स्थित है।
- किशनगंगा इसकी दायें हाथ की प्रमुख सहायक नदी है।
- इस नदी पर तुलबुल परियोजना प्रस्तावित है। यह एक नवीन परियोजना है।
- यह नदी भारत तथा पाकिस्तान के बीच अन्तर्राष्ट्रीय सीमा का निर्माण करती है।

ii) पिनाब :- पिनाब नदी का उद्गम हिमाचल प्रदेश में बारालच्छा दर्रे के पास चन्द्र तथा भागा नदियों के मिलने (Confluence) से होता है।

- 1962 में इस नदी पर जल विद्युत उत्पादन परियोजनाएँ स्थित हैं।

उदाहरण :- तुलहस्ती, सलाब, बगलिहार

- यह सिन्धु नदी की सबसे बड़ी सहायक नदी है।

iii) रावी :- रावी नदी का उद्गम शैलांग दर्रे के पास से हिमाचल प्रदेश में होता है।

- हिमाचल प्रदेश में इन नदी पर चमेरा बाँध स्थित है।
- पंजाब में इस नदी पर धीन परियोजना स्थित है।

UPSC, STATE PCS, SSC, RAILWAY, BANKING, DEFENCE,  
और अन्य सभी सरकारी परीक्षाओं के लिए अति महत्वपूर्ण

DATE  
सितम्बर  
14  
2024

- Key Point
1. National News
  2. International News
  3. Govt. Mission, Apps
  4. Awards & Honours
  5. Sports News
  6. Economic News
  7. Newly Appointment
  8. Defence News
  9. Important Days
  10. Technology News
  11. Obituary News
  12. Books & Authors
  13. Index



By Ankit Avasthi Sir

## National Security Strategies Conference-2024



नई दिल्ली में केंद्रीय गृह एवं सहायता मंत्री श्री अनित शाह ने दो-दिवसीय राष्ट्रीय सुरक्षा रणनीति सम्मेलन - 2024 का उद्घाटन किया।

- ✓ गृह मंत्री श्री अनित शाह ने इस अवसर पर पुलिस महानिदेशकों और महानिरीक्षकों की सिफारिशों को ट्रैक करने के लिए डैशबोर्ड का शुभारंभ किया, जिसे राष्ट्रीय अपराध रिकॉर्ड ब्यूरो (NCRB) ने विकसित किया है।

### सम्मेलन का उद्देश्य:

- ✓ इस दो-दिवसीय सम्मेलन का उद्देश्य राज्यों, केन्द्रशासित प्रदेशों, केन्द्रीय सशस्त्र पुलिस बलों (CAPFs) और केन्द्रीय पुलिस संगठनों (CPOs) के शीर्ष नेतृत्व के साथ मिलकर राष्ट्रीय सुरक्षा की उभरती चुनौतियों का समाधान ढूँढ़ने का रोडमैप तैयार करना है।
- ✓ सम्मेलन का आयोजन प्रधानमंत्री नरेंद्र मोदी द्वारा पुलिस महानिदेशकों/महानिरीक्षकों सम्मेलन के दौरान प्रस्तावित किया गया था।

### राष्ट्रीय सुरक्षा पर विचार-विमर्श:

- ✦ इस सम्मेलन का मुख्य उद्देश्य वरिष्ठ पुलिस अधिकारियों, युवा पुलिस अधिकारियों और विशेषज्ञों के बीच विचार-विमर्श के माध्यम से राष्ट्रीय सुरक्षा चुनौतियों का समाधान ढूँढ़ना है।
- ✦ वर्ष 2020 में आयोजित पुलिस महानिदेशक/महानिरीक्षक सम्मेलन में प्रधानमंत्री ने सुझाव दिया था कि सम्मेलन को हाइब्रिड मोड में आयोजित किया जाए, ताकि अधिक से अधिक लोगों की भागीदारी सुनिश्चित हो सके।

### राष्ट्रीय अपराध रिकॉर्ड ब्यूरो (NCRB) के बारे में:

- राष्ट्रीय अपराध रिकॉर्ड ब्यूरो (NCRB) की स्थापना वर्ष 1986 में केंद्रीय गृह मंत्रालय के अंतर्गत की गई थी।
- इसका मुख्य उद्देश्य भारतीय पुलिस को सूचना प्रौद्योगिकी समाधान और अपराध से संबंधित सूचनाएं प्रदान कर पुलिस तंत्र को अधिक प्रभावी बनाना था।
- ब्यूरो की स्थापना राष्ट्रीय पुलिस आयोग (1977-1981) और गृह मंत्रालय के कार्य बल (1985) की सिफारिशों के आधार पर की गई थी।

### NCRB की प्रमुख जिम्मेदारियाँ

- ✓ यौन अपराधियों का राष्ट्रीय डेटाबेस (NDSO) : NCRB को यौन अपराधियों के राष्ट्रीय डेटाबेस (National Database of Sexual Offenders-NDSO) को बनाए रखने और नियमित रूप से इसे राज्यों और केंद्रशासित प्रदेशों के साथ साझा करने की जिम्मेदारी सौंपी गई है।

- ✓ साइबर-अपराध रिपोर्टिंग पोर्टल : ब्यूरो को ऑनलाइन साइबर-अपराध रिपोर्टिंग पोर्टल के तकनीकी और परिचालन प्रबंधन की केंद्रीय नोडल एजेंसी के रूप में नामित किया गया है। इस पोर्टल के माध्यम से नागरिक बाल अश्लीलता, बलात्कार, या सामूहिक बलात्कार से जुड़े अपराधों के सबूत जैसे वीडियो क्लिप अपलोड कर शिकायत दर्ज कर सकते हैं।

- ✓ अंतर-प्रचलित आपराधिक न्याय प्रणाली (ICJS): NCRB को Inter-operable Criminal Justice System (ICJS) के क्रियान्वयन की जिम्मेदारी भी दी गई है। यह प्रणाली, देश की आपराधिक न्याय प्रक्रिया में सुधार लाने के लिए विभिन्न स्तरों को जोड़ने का प्रयास करती है। इसमें पाँच मुख्य स्तर शामिल हैं:

- ✦ पुलिस (अपराध ट्रैकिंग नेटवर्क प्रणाली)
- ✦ फोरेसिक लैब (ई-फोरेसिक)
- ✦ न्यायालय (ई-कोर्ट)
- ✦ लोक अभियोजन (ई-अभियोजन)
- ✦ जेल प्रशासन (ई-जेल)

### NCRB के प्रमुख प्रकाशन:

1. क्राइम इन इंडिया रिपोर्ट
2. आकस्मिक मृत्यु और आत्महत्या रिपोर्ट
3. जेल सांख्यिकी
4. भारत में गुमशुदा महिलाएं और बच्चे



# WHATSAPP CHANNEL

"ANKIT AVASTHI SIR"



FOLLOW NOW

आज ही जुड़िये | FOR LATEST  
UPDATES

# CALL CENTRE

7878158882



**HOW MAY I HELP YOU**



AnkitInspiresIndia

➡ Download "Apni Pathshsla" app now!

Follow us:

